

ボーグ主要パーツ寸法表 (単位は全てmm)

品番	品名	対物側ネジ	接眼側ネジ	全長 (光路長)	外径 ( )	掲載 ページ
4317	接眼ヘリコイドS	M36.4P1オス M42P0.75メス	31.7 スリーブ (35-49) (アダプターを外す)	40-54 (35-49)	45.4	2
5002 5011	各種カメラマウント	M49.8P0.75メス	-	(光路長8.5-13.0)	60	3 5
7000	カメラマウントホルダーM	M57P0.75オス 52mmフィルターネジ	M49.8P0.75オス	12.5(5)	60	5
7057	絞りM57	M57P0.75オス	M57P0.75メス	18	71	14
7157	EOS M57AD	EOSマスマウント	M57P0.75メス	16.2(16.2)	64.8	3
7158	NK M57AD	ニコメスマウント	M57P0.75メス	15.5(15.5)	60	3
7159	PK M57AD	PKマスマウント	M57P0.75メス	15.5(15.5)	60	3
7163	ニコフS用M57AD	M32P0.75オス	M57P0.75メス	11(6)	60	13
7205	ミニミッドローチューブ	M57P0.75オス	M57P0.75メス	66(22)	60	10
7214	1.4xテレコンバーター-DG	M57P0.75オス	M57P0.75メス	138(40)	60	12
7215	1.4xテレコンバーター-GR	M57P0.75オス	M57P0.75メス	84-119 (59)	60	12
7314	31.7ミリアイピースホルダー-SS	M36.4P1オス	31.7 スリーブ	12(8)	40	10
7315	直進ヘリコイドS	M36.4P1オス	31.7 スリーブ	50-60 (45-55)	44	2
7316	31.7 M36.4AD	31.7 平行	M36.4P1メス	26(6)	40	10
7317	31.7ミリアイピースホルダー	M36.4P1オス	31.7 スリーブ	24(20)	40	10
7352	M57回転装置DX	M57P0.75オス	M57P0.75メス	17(13)	65	14
7356	31.7 M57/60AD	31.7 平行 31.7フィルターネジ	M57P0.75メス M60P0.75オス	31(7)	62	7
7357	M57メタルキャップ	M57P0.75オス M49P0.75メス	-	8(4)	60	11
7358	ドライブチューブ	M49P0.75オス	-	40	50.6	11
7360	M43P0.75 M57/60AD	M43P0.75オス	M60P0.75オス M57P0.75メス	12(8)	60	9
7361	M36.4P1メタルキャップ	M36.4P1オス	-	7.5(4)	42	11
7362	M36.4 M57/60AD	M36.4P1オス	M57P0.75メス M60P0.75オス	12(8)	58	9
7364	M57 M36.4ADNEW	M57P0.75オス 52フィルター	M36.4P1メス	8(4)	60	9
7410	SD-1X	M57P0.75オス 52フィルター	M57P0.75メス	69-87 (65-83)	65	5
7416	M57 M36.4P0.75AD	M57P0.75オス	M36.4P0.75オス	12(4)	60	7
7423	M42P0.75 M36.4/42P0.75AD	M42P0.75メス	M36.4P1メス M42P0.75オス	11(11)	50	9
7424	シュミカセ M57/60AD	2インチメス	M57P0.75メス M60P0.75オス	14(10)	64	9
7425	50.8 M57/60AD	50.8 平行 48フィルター	M57P0.75メス M60P0.75オス	43(8)	64	10
7428	シュカセ ヘリコイドMT7アダプター	2インチメス	M68.8P0.75メス	29(29)	72	9
7430	43ミリP0.75リング	M57P0.75オス 52フィルター	M43P0.75メス	9(5)	60	9
7457	M57 M57AD	M57P0.75オス	M57P0.75メス	12(4)	60	9
7458	M57 M57AD	M57P0.75メス	M57P0.75メス	10(10)	60	9
7459	M57 M57AD	M57P0.75メス	M57P0.75メス	18(18)	65	9
7460	M60 M60AD	M60P0.75メス	M60P0.75メス	10(10)	64	9
7502	M57 2インチオスAD	M57P0.75オス 52フィルター	2インチオス	19(5)	61	9
7507	M68.8 M57AD	M68.8P0.75オス	M57P0.75メス	12(7)	78	9
7510	M60 M57AD	M57P0.75オス 52フィルター	M60P0.75オス 55フィルター	15(5)	64	9
7511	31.7 CマウントAD	31.7 平行	Cマウントオス	32(28)	34	14

ボーグネジ価格表 (全て1個の価格)

品番	品名	販売価格	対応パーツ
1600	M6P0.5 10	¥500	7317,4603,4604用アイピース固定ネジ
1601	M3P0.5 6M	¥500	7835,7837用溝固定ビス
1602	M6P0.5 14	¥500	74102用脱着用ネジ
1603	M4P1 14	¥500	74102用スライド固定用ネジ
1604	M4P1 10	¥600	7351用回転固定ネジ
1605	M6P0.5 18	¥600	7835,7837用ヘリコイド固定ネジ、ミニボーグ鏡筒 [6160] 用ドロチューブ固定ネジ、金属鏡筒用ドロチューブ固定ネジ、8167用ヘリコイド固定ネジ、7202用ドロチューブ固定ネジ
1606	M6P0.5 14D	¥700	7504,7505,7508,7509用アイピース固定ネジ(デルリン付)

この表以外のネジの価格はお問い合わせください。ネジの仕様(長さや形状)は変更することがあります。

ボーグのお求めはオアシス・ダイレクトか、お近くの望遠鏡専門店へどうぞ。

**oasis direct** 株式会社トミーテック オアシス・ダイレクト  
 〒125-0062 東京都葛飾区青戸4-20-11  
 TEL.03-3603-1310 FAX.03-3603-1313  
 (月～金曜日 10:00～12:00 13:00～17:00 / 祝・祭・休日を除く)  
<http://www.tomytec.co.jp/borg/>

このカタログに記載の「価格」には消費税を含んでいます。  
 記載内容の性能・価格など、仕様の一部が変更される場合があります。  
 このカタログの記載内容は2010年4月20日現在のものです。

「ボーグ」は「望遠鏡の道具」という意味と「サイボーグ」のボーグからくる造語です。

ボーグに関しての  
 詳しい最新情報は...

品番	品名	対物側ネジ	接眼側ネジ	全長 (光路長)	外径 ( )	掲載 ページ
7522	M57 M36.4AD	M57P0.75オス 52フィルター	M36.4P1メス M42P0.75オス	12(9)	60	9
7523	M57 M42P1AD	M57P0.75オス	M42P1オス M36.4P1メス	12.5(8.5)	60	9
7524	M42P1 M57/60AD	M42P1メス	M57P0.75メス M60P0.75オス	9(5)	62.5	9
7525	M42P1 M36.4/M42AD	M42P1メス	M36.4P1メス M42P1オス	9(9)	47	9
7526	M42P1 CマウントAD	M42P1メス	Cマウントオス	9(6)	48	3
7527	Cマウント M42P1AD	Cマウントメス	M42P1オス	7(3.5)	48	3
7528	M42P0.75 M57AD	M42P0.75メス	M57P0.75メス	8(8)	60	9
7557	コウDA4用M57アダプター	M57P0.75オス	M60.8P0.75オス	100(60)	60	13
7757	M57ヘリコイドS	M57P0.75オス	M57P0.75メス	23-33 (19-29)	67 内径50.8	2
7758	M57ヘリコイドDX	M57P0.75オス	M57P0.75メス	30-47 (26-43)	68 内径50.8	2
7801	M77.6 M68.8AD	M77.6P0.75オス	M68.8P0.75メス	9(6)	80	11
7835	ヘリコイドM	M68.8P0.75オス	M57P0.75メス M60P0.75オス	71-91 (63-83)	76 内径56	2
7839	M42ヘリコイドT	M42P0.75メス	M42P0.75オス	21-31 (15-25)	60	2
7840	M42ヘリコイドFS	M42P1メス	M42P1オス	17-24 (11-18)	60	3
7841	M42ヘリコイドFL	M42P1メス	M42P1オス	33-53 (27-47)	60	3
7842	M42ヘリコイドF	M42P1メス	M42P1オス	21-31 (15-25)	60	3
7843	M42P1 M49.8AD	M42P1メス	M49.8P0.75オス	5(1.5)	54	3
7844	M42P1 M39AD	M39P1メス	M42P1オス	5(1.5)	54	3
7852	M42P1 M39AD	M42P1メス	M39P1オス	20(17)	56	3
7855	M42P0.75 M42P1AD	M42P0.75メス	M42P1オス	10(6)	60	9
7856	M42P1 M42P0.75AD	M42P1メス	M42P0.75オス	10(6)	60	9
7857	M57ヘリコイドF	M57P0.75オス	M57P0.75メス M60P0.75オス	53-68 (49-64)	63 内径47	2
7860	M57ヘリコイドFL	M57P0.75オス	M57P0.75メス	50-86 (46-82)	63	2
7865	M68.8 65	M68.8P0.75オス	65 平行	19(15)	74.5	14
7866	レデューサー-0.66x DGT	M57P0.75オス 49フィルターネジ	M49.8P0.75オス	72(65)	60	12
7878	レデューサー-0.78x DGT	M57P0.75オス	M57P0.75メス	49(45)	60	12
7885	レデューサー-0.85x DG	M57P0.75オス 52フィルターネジ	M49.8P0.75オス	22(10)	60	12
7901	M60 M57/60AD (ビクセンED、FL用)	M60P0.75オス M57P0.75メス	M57P0.75メス M60P0.75オス	10(3)	64	7
7910	M47 M57/60AD (タカハシFC50、60用)	M47P0.75メス	M57P0.75メス M60P0.75オス	12(8)	63	7
7911	M56 M57/60AD (タカハシFC76、78用)	M56P0.75メス	M57P0.75メス M60P0.75オス	10.5(7)	63	7
7912	M72 M57/60AD (タカハシFC100、102、128用)	M72P1オス	M57P0.75メス M60P0.75オス	12(4)	75	7
7914	M56 M57/60AD (ケンコーSE80ED、102ED用)	M56P1メス	M57P0.75メス M60P0.75オス	28	70	7
7920	M49.8 M57AD	M49.8P0.75メス	M57P0.75メス	8(4)	64	14
7921	M49.8延長筒S	M49.8P0.75メス	M49.8P0.75オス	8.2	60	5
7922	M49.8延長筒M	M49.8P0.75メス	M49.8P0.75オス	21.5	60	5
7923	M49.8 M49.8ADSS	M49.8P0.75オス	M57P0.75オス	5	60	5
9857	MMF-1	M57P0.75オス	M42P0.75オス	40	-	10
9868	LMF-1	M68.8P0.75オス	M57P0.75メス	50	-	10

品番	品名	販売価格	対応パーツ
1607	M3P0.5 6P	¥400	7315用ヘリコイド固定ネジ(黒ブラ)
1608	M4P1 6P	¥500	7758,7860用ヘリコイド固定ネジ(黒ブラ)
1610	M3P0.5 8	¥500	4317,7314,7315,7501,7506用アイピース固定
1611	M4P1 8	¥500	7857用ヘリコイド固定ネジ
1612	M6P1 10	¥500	1401用固定ネジ
1613	M6P1 18	¥500	8167用ヘリコイド固定ネジ
1614	M6P1 14	¥500	8167用カメラマウント固定ネジ
1615	M3P0.5 8L19	¥600	7267用回転固定ネジ
1616	M3P0.5 8L18	¥700	7397用アイピース固定ネジ

ご用命は信用ある当店へ

⚠️ ご注意 太陽を絶対見ないでください。失明の原因となります。  
 正しく安全にお使いいただくために、ご使用前に必ず使用説明書をよくお読みください。



TOMYTEC

BORGシリーズ総合カタログ

パーツ編

# 2010-11 BORG SERIES

77EDII, 101EDII, 125SD, mini BORG 45EDII, 50, 60ED, pencil BORG 25, 2010X2

M78付近 101ED + 7704 撮影：桐村正則様



本カタログの価格は全て税込表示です。

# 各種ヘリコイド



満月と飛行機 60ED+G1 撮影：伊藤哲郎様

## BORG SERIES 2010-11

### ●一般パーツ (0000,1000,2000,3000,4000,5000番台)

0037	6×30ファインダー(XY脚付).....	12
0038	6×30ファインダーXY脚のみ.....	12
3101	片持ちフォーク式赤道儀.....	13
31012	片持ちフォーク式赤道儀EX.....	13
3103	カメラネジセット.....	13
3105	カメラ雲台取付アダプター.....	13
3106	微動雲台(ブラック).....	13
3107	強化金具SW.....	13
3108	バランスプレートN.....	13
4317	接眼ヘリコイドS.....	2
4603	コンパクト・エクステンダー・メタル.....	10
4604	メタル延長筒.....	10
4605	31.7-24.5AD.....	10
5000	カメラマウントホルダーP.....	5

### ●金属パーツ (7000番台)

7000	カメラマウントホルダーM.....	5
7025	80 L25mm鏡筒.....	11
7050	80 L50mm鏡筒.....	11
7057	絞りM57.....	14
7060	鏡筒バンド60.....	12
7061	鏡筒バンド60 S.....	12
7080	鏡筒バンドM.....	12
7083	鏡筒バンドEX II.....	12
7130	フロントヘリコイドアダプターセット.....	11
7135	[7704]用短鏡筒+ドロチューブセット77101用.....	11
7136	80 L135mm鏡筒.....	11
7137	[7136]用ドロチューブ.....	11
7150	80 L150mm鏡筒.....	11
7157	EOS M57AD.....	3
7158	NK M57AD.....	3
7159	PK M57AD.....	3
7163	ニコンFS用M57AD.....	13
7164	コウアイピース31.7AD KW-317.....	13
7205	ミニミニドロチューブ.....	10
7214	1.4×テレコンバーターDG.....	12
7215	1.4倍テレコンバーターGR.....	12
73001	M75 P1.25 M77.6 P0.75AD.....	14
73002	M77.6 P0.75 M75 P1.25AD.....	14
7314	31.7ミリアイピースホルダーSS.....	10
7315	直進ヘリコイドS.....	2
7316	31.7 M36.4AD.....	10
7317	31.7ミリアイピースホルダー.....	10
7318	31.7ミリ天頂プリズム.....	14
7352	M57回転装置DX.....	14
7356	31.7 M57/60AD.....	7
7357	M57メタルキャップ.....	11
7358	ドライチューブ.....	11
7360	M43P0.75 M57 / 60AD.....	9
7361	M36.4P1メタルキャップ.....	11
7362	M36.4 M57 / 60AD.....	9
7364	M57 M36.4ADNEW.....	9
7396	50.8 31.7AD II.....	10
7397	50.8 31.7AD.....	10
7401	M57 M28AD.....	6
7402	M57 M30AD.....	6
7403	M57 M37AD.....	6
7404	M57 M43AD.....	6
7405	M57 M52AD.....	6
7406	M57 M55AD.....	6

5002	カメラマウント ベンタックスK用.....	3	5
5003	カメラマウント ニコン用.....	3	5
5004	カメラマウント キヤノンFD用.....	3	5
5005	カメラマウント キヤノンEOS用.....	3	5
5006	カメラマウント ミニoltaMD用.....	3	5
5007	カメラマウント ミニolta用.....	3	5
5008	カメラマウント オリンパス用.....	3	5
5009	カメラマウント ヤシカ・コンタックス用.....	3	5
5010	カメラマウント E-1用.....	3	5
5011	カメラマウントマイクロフォーサーズ用.....	3	5
5019	ボーグステッカー.....	13	
5020	植毛紙セットS.....	11	
5405	携帯ケースM.....	14	
5409	携帯ケースL.....	14	

5414	携帯ケースP II.....	14
5501	鏡筒バンド.....	12
5502	アダプターE.....	13
5503	鏡筒バンド+アダプターE.....	12
5504	タカハシ用取付ネジ.....	13
5555	HP-1.....	14
5556	HT-1.....	14
5557	HT-2.....	14
5602	対物後キャップ.....	11
5610	101対物キャップ.....	11
5612	125対物キャップ.....	11
5660	60 キャップ.....	11
5676	77対物キャップ.....	11
5680	80 キャップ.....	11

# INDEX



モズ 2010X2+E-3 撮影：中川昇

### ●125SD他パーツ (8000番台)

8167	中判ヘリコイド.....	2
8295	115 鏡筒L295mm.....	13
8318	眼視ユニットN.....	13
8360	115 鏡筒L360mm.....	13
8567	ベンタックス6×7カメラマウント.....	13
8751	115 ファインダー台座N.....	13

### ●その他パーツ (9000番台)

9101	タカハシ製鏡筒バンド114.....	12
9159	タカハシ製鏡筒バンド80.....	12
9777	しゅう動ベースリング.....	13
9778	ヘリコイドMサポートAD.....	13
9784	メガネのまつもと製EMS-US.....	14
9789	マイクロフォーカス接眼部セット.....	10
9795	FTF用M68.8アダプター.....	10
9796	FTF用シュミカセアダプター.....	10
9797	フェザータッチフォーカサーM57.....	10
9799	9789用M68.8AD.....	10
9857	MMF-1.....	10
9868	LMF-1.....	10
9869	GMF-1.....	10

### ●UWアイピース

9006	UW6.....	14
9009	UW9.....	14
9915	UW15.....	14
9920	UW20.....	14

### ●ネジ類

1600 ~ 1616..... 15

ボーグパーツ寸法..... 15



A: 31.7ミスリープ B: M36.4 P1オス, M36P0.75メス

### ■接眼ヘリコイドS [4317] ¥5,500

<本製品のスペック>  
形式：回転式 全長：38~52mm 重量：60g  
外径：45.4mm 最小内径：31.7mm 可動距離：14mm  
<本製品の特長>  
36.4mmP1メスネジに装着できるヘリコイドです。眼視でピントの微調整をしたい時に便利に使えます。31.7のアイピースが使用可能。特に多くの人が望遠鏡を覗く観望会には必需品です。別売の31.7 36.4AD [7316] [10P] を併用すると31.7mmパレルに使用出来ます。

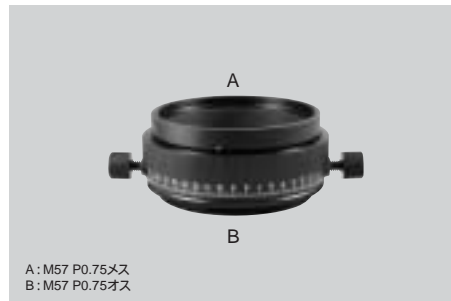

A: M57 P0.75メス B: M57 P0.75オス

### ■M57ヘリコイドDX [7758] ¥25,000

<本製品のスペック>  
形式：直進式 全長：30~47mm 光路長：26~43mm  
重量：80g 外径：68mm 最小内径：50.8mm  
可動距離：17mm 1目盛：200μ ストッパー：2点  
ラッピング加工済  
<本製品の特長>  
M57P0.75メスネジに接続できる本格的なヘリコイドです。内径が大きいので、星雲・星団の撮影や2インチアイピースの併用にも最適です。薄型の割に合角範囲が広いのも人気の秘密です。他社製用アダプターの併用により、多くの望遠鏡にも装着可能です。ストッパー、目盛り付。

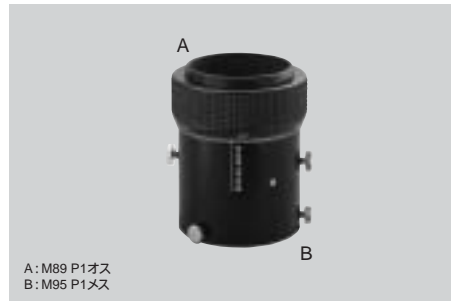

A: M89 P1オス B: M95 P1メス

### ■中判ヘリコイド [8167] ¥38,000

<本製品のスペック>  
形式：直進式 全長：107~138mm 重量：850g  
外径：112mm 最小内径：最小84mm 可動距離：31mm  
1目盛：75μ ストッパー：2点 接続ネジ：望遠鏡側：M89P1オス、接眼側：M95P1メス  
<本製品の特長>  
6×7判カメラ用の大型のヘリコイドです。M89P1メスネジから接続できます。業界唯一の中判対応のヘリコイドです。後方にはベンタックス6×7カメラマウント [8567] がつなぐります。125SDにも使用できます。

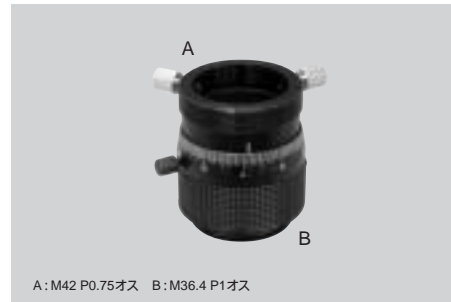

A: M42 P0.75オス B: M36.4 P1オス

### ■直進ヘリコイドS [7315] ¥9,800

<本製品のスペック>  
形式：直進式 全長：50~60mm 光路長：45~55mm  
重量：80g 外径：44mm 最小内径：31.7mm  
可動距離：10mm  
1目盛：50μ ストッパー：1点  
<本製品の特長>  
36.4mmP1メスネジに装着できるヘリコイドです。ピントの再現性を要求される場面に重宝します。31.7アメリカンサイズのアイピースが使用可能。別売の31.7 36.4AD [7316] [10P] を併用すると31.7mmパレルに使用出来ます。最新のロットではさらにヘリコイドの動きがスムーズになりました。

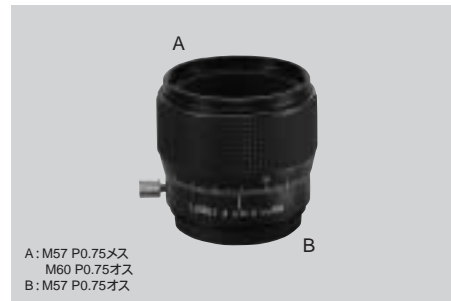

A: M57 P0.75メス B: M57 P0.75オス

### ■M57ヘリコイド [7857] ¥18,000

<本製品のスペック>  
形式：直進式 全長：53~68mm 光路長：49~64mm  
重量：165g 外径：63mm 最小内径：47mm  
可動距離：16mm 1目盛：100μ ストッパー：2点(ネジは1個)  
<本製品の特長>  
M57P0.75メスネジに接続できるヘリコイドです。全長が長いので、光路を稼ぎながらヘリコイドを使用したい方に最適です。他社製用アダプターの併用により、多くの望遠鏡にも装着可能です。ヘリコイドのピッチが細かいので微妙なピント合わせが可能です。

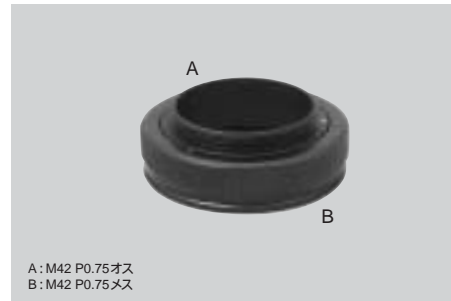

A: M42 P0.75オス B: M42 P0.75メス

### ■M42ヘリコイドT [7839] ¥10,000

<本製品のスペック>  
形式：直進式 全長：21~31mm 光路長：15~25mm  
重量：80g 外径：60mm 内径：最小39mm  
可動距離：10mm  
<本製品の特長>  
M42ヘリコイド [7842] をベースにし、前後のネジをM42P0.75 (Tネジ) に変更した製品です。前後をTネジにしたことにより、他社製のカメラアダプターや接眼部に直接、本製品を取り付けることが可能になりました。後方にはTリングが接続出来ます。



A: M57P0.75メス B: M57P0.75オス

### ■M57ヘリコイドS [7757] ¥18,000

<本製品のスペック>  
形式：直進式 全長：23~33mm 光路長：19~29mm  
重量：50g 外径：67mm 最小内径：50.8mm  
可動距離：10mm  
<本製品の特長>  
M57P0.75メスネジに接続できる薄型のヘリコイドです。光路長が18mm~と短いので、バックフォーカスに余裕のない反射望遠鏡にヘリコイドを装着したいという方にも最適です。ミニボーグの多くのセットにもこのヘリコイドが採用されています。他社製用アダプターの併用により、多くの望遠鏡にも装着可能です。



A: M60 P0.75オス B: M68.8 P0.75オス

### ■ヘリコイドM [7835] ¥18,900

<本製品のスペック>  
形式：直進式 全長：71~91mm 光路長：63~83mm  
重量：320g 外径：76mm 最小内径：56mm  
可動距離：20mm 1目盛：90μ ストッパー：1点  
<本製品の特長>  
80 金属鏡筒に標準装備されているヘリコイドです。M68.8P0.75メスネジに接続できますが、別売のシュミカセ用アダプター [7428] 併用により、シュミカセにも接続が可能です。内径が大きいこと、全長が長く安定していることから、大型の機材の搭載に最適です。

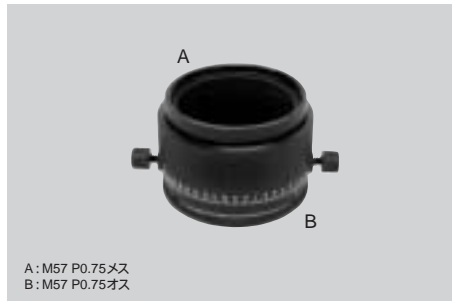

A: M57 P0.75メス B: M57 P0.75オス

### ■M57ヘリコイドL II [7860] ¥28,000

<本製品のスペック>  
形式：直進式 全長：50~86mm 光路長：46~82mm  
重量：170g 外径：69mm 最小内径：51mm  
可動距離：36mm 1目盛：250μ、2点ストッパー付  
<本製品の特長>  
ヘリコイドピンが1本から2本になり、旧型に比べ強度が大幅にupしました。2インチアイピースが使用できるようになりました。また、内面反射が大幅に改善されました。

# M42ヘリコイドシステム



M42ヘリコイドシステム

## ELニッコールなどの引き伸しレンズが蘇る!



A: M42P1メス  
B: M42P1オス

■ **M42ヘリコイドL** [7841] ¥12,600  
 <本製品のスペック> JANコード:4904810402794  
 直進式ヘリコイド 全長:27~47mm 重量:110g 外径:  
 60mm 内径:39mm ヘリコイド可動距離:20mm レンズの  
 向きを任意に固定できる固定リング付  
 <本製品の特長>各種一眼レフカメラとM42マウントレンズをつ  
 ないでマクロ撮影ができるヘリコイド式の接写リングです。ヘリコ  
 イドの可動距離が20mmもありますので、超接写撮影や長焦点の  
 Lマウントレンズを取付けての撮影時に有効です。



A: M42P1メス  
B: M42P1オス

■ **M42ヘリコイド** [7842] ¥11,550  
 <本製品のスペック> JANコード:4904810402657  
 直進式ヘリコイド 全長:15~25mm 重量:80g 外径:  
 60mm 内径:39mm ヘリコイド可動距離:10mm レンズ  
 の向きを任意に固定できる固定リング付  
 <本製品の特長>各種一眼レフカメラとM42マウントレンズをつ  
 ないでマクロ撮影ができるヘリコイド式の接写リングです。ヘリ  
 コイドの可動距離は10mmです。

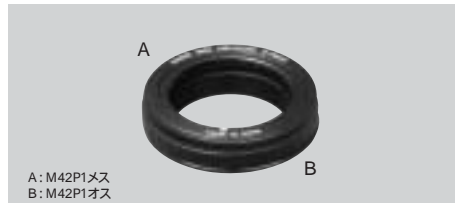

A: M42P1メス  
B: M42P1オス

■ **M42ヘリコイドS** [7840] ¥10,500  
 <本製品のスペック> JANコード:4904810402817  
 カメラ側:M42P1オス レンズ側:M42P1メス 直進式ヘリコ  
 イド 全長:11~18mm ヘリコイド可動距離:7mm 重量:60g  
 外径:60mm 内径:39mm レンズの向きを任意に固定できる  
 固定リング付  
 <本製品の特長>各種一眼レフカメラとM42マウントレンズをつ  
 ないでマクロ撮影ができるヘリコイド式の接写リングです。ヘリ  
 コイドの可動距離は7mmです。



A: M49.8P0.75オス  
B: M42P1メス

■ **M42P1→M49.8AD**  
 [7843] ¥3,500  
 JANコード:4904810402664  
 M42ヘリコイド [7842] やM42ヘリコイ  
 ド [7841] と各種カメラマウントをつな  
 ぐ際に必ず必要なアダプターです。光  
 路長1.5mm。重量8g。

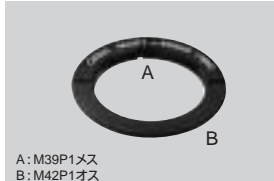

A: M39P1メス  
B: M42P1オス

■ **M42P1→M39AD**  
 [7844] ¥3,500  
 JANコード:4904810402671  
 M42ヘリコイド [7842] やM42ヘリコイ  
 ド [7841] にライカLマウントのレンズやE  
 Lニッコールに取り付けるためのアダプ  
 ターです。光路長1.5mm。M42ヘリコイ  
 ドを介さずにダイレクトにM42マウントの  
 カメラに取り付けることも可能です。



A: Cマウントオス  
B: M42P1メス

■ **M42P1→CマウントAD**  
 [7526] ¥2,625  
 JANコード:4904810402770  
 CマウントのカメラにM42ヘリコイドや  
 M42P1のレンズやアクセサリーが取付  
 けられるアダプターです。これによりC  
 マウントのカメラとタクマーレンズや引  
 伸ばしレンズを組み合わせてマクロ撮  
 像が楽しめます。光路長6mm。

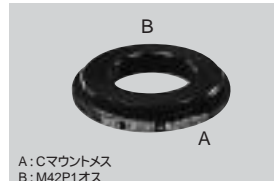

A: Cマウントメス  
B: M42P1オス

■ **Cマウント→M42P1AD**  
 [7527] ¥2,940  
 JANコード:4904810402787  
 M42P1のカメラにCマウントのレンズを  
 取り付ける為のアダプターです。Cマウ  
 ントの明るく短焦点なレンズをお手持  
 の一眼レフカメラで使用出来ます。光路  
 長7mm。重量20g。



A: M39P1メス  
B: 31.7mm/バレル

■ **M39→31.7AD**  
 [7850] ¥3,150  
 JANコード:4904810402732  
 ライカレンズやELニッコールレンズと接  
 眼ヘリコイド [4317] や直進ヘリコイ  
 ド [7315] 等つなぐアダプターです。重  
 量20g。



A: M42P1メス  
B: M42P1オス

■ **M42延長筒SSS**  
 [7858] ¥2,625  
 JANコード:4904810402824  
 M42P1オスとメスのネジを持った厚み6  
 mmの極薄の延長筒です。重量15g。

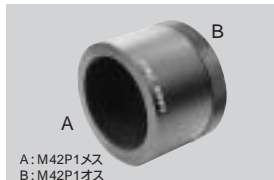

A: M42P1メス  
B: M42P1オス

■ **M42延長筒M**  
 [7847] ¥3,675  
 JANコード:4904810402701  
 M42P1、長さ40mmの接写リングとし  
 て使用出来ます。重量93g。



A: M42P1メス  
B: M39P1オス

■ **M42P1→M39AD II**  
 [7852] ¥2,940  
 JANコード:4904810402800  
 ライカLマウントボディにM42レンズを取り  
 付ける時に使用するアダプターです。距離  
 計は運動しませんが、M42レンズの距離目  
 盛があてに出来るように精度を出してい  
 ますので、無限遠もOK。さらにタクマーレンズの  
 距離目盛が真上に来るように出来ていま  
 すから、使い勝手も良好です。Lマウントにはな  
 い魚眼レンズなども使えるようになります。

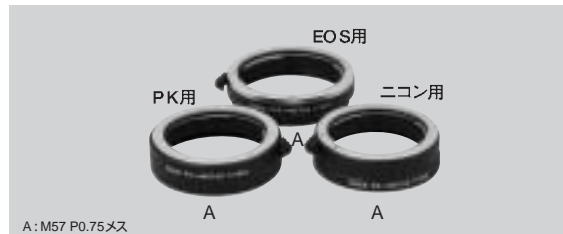

A: M57 P0.75メス

■ **カメラマウント用アダプター**  
**EOS→M57AD [7157] NK→M57AD [7158]**  
**PK→M57AD [7159] 各¥15,000**  
 カメラレンズの後方にボグのM57システムを取り付けるためのアダプターです。  
 これにより、カメラレンズに天体用の接眼レンズを取り付けて望遠鏡にしたり、拡  
 大用のカメラアダプターを介して拡大撮影出来るようになります。しかも、銀塩&  
 デジタル一眼レフカメラ、コンパクトデジカメ、ビデオカメラ、CCDカメラのほとん  
 どが取り付け可能ですから、お手持ちのカメラレンズが望遠鏡代わりとして大活  
 躍します。重量は約50g、光路長は約15~16mmです。

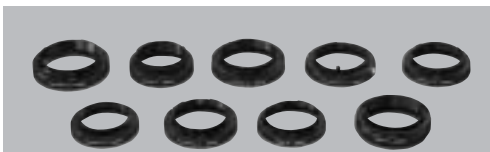

品番	品名	JANコード
[5002]	ペンタックスK用	4904810402565
[5003]	ニコン用	4904810402572
[5004]	キャノンFD用	4904810402589
[5005]	キャノンEOS用	4904810402596
[5006]	ミノルタMD用	4904810402602
[5007]	ミノルタ用	4904810402619
[5008]	オリンパス用	4904810402626
[5009]	ヤシカ・コンタックス用	4904810402633
[5010]	オリンパス E-1用	(¥3,990)
[5011]	マイクロフォーサーズ用	(¥3,990)

カメラマウントの詳細は5ページへ。

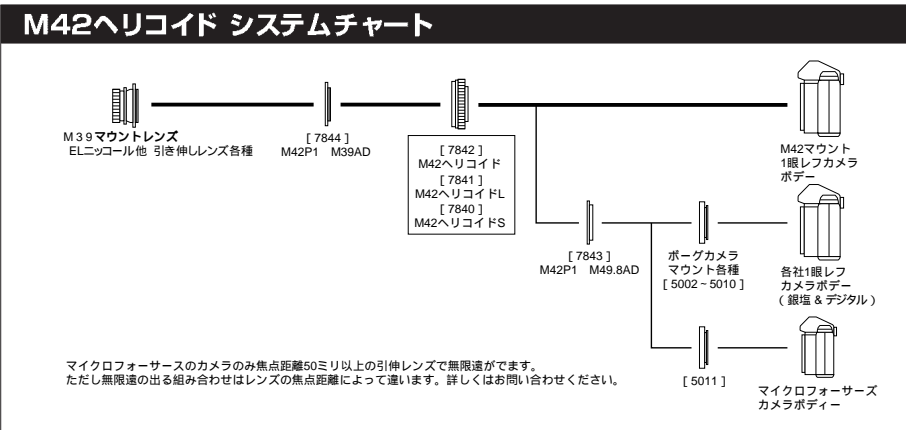

# ボグマウントアダプターシステム



E-P1+[5011]+[7843]+[7840]+[7844]+EL50/28

## マウントアダプターの四大活用法

**1** マイクロフォーサーズボディにEFレンズ・ニコンレンズ・PKレンズを装着する方法



GH1+[5011]+[7923]+[7157]+EF100-400レンズ

マイクロフォーサーズにEFレンズを装着する  
 マイクロフォーサーズボデー(G1・G2・GH1・GF1・E-P1・E-P2・E-PL1)にキヤノンEFレ  
 ンズを装着できるアダプター([5011]+[7923]+[7157])です。マニュアルフォーカスで  
 絞りは開放に限られますが、2倍相当の焦点距離になりますので、天体や野鳥撮影用として  
 楽しめる組み合わせになります。同様にニコンのレンズを装着する場合は、5011+7923+  
 7158で、ペンタックスのレンズを装着する場合は、5011+7923+7159でOKです。

**3** カメラレンズにマウントアダプターを装着して、望遠鏡にする方法



EFレンズ+[7157]+[7364]+[7317]+31.7 アイピース

カメラレンズが望遠鏡になる  
 お手持ちのカメラレンズが望遠鏡になります。EOS用の場合は、[7157]+[7364]+  
 [7317]+アイピースの4点が、ニコン用の場合は[7158]他3点が、ペンタックスK用  
 の場合は[7159]他3点がそれぞれ必要になります。倒立像になりますが、非常にクリ  
 アーな像が眼視で楽しめます。倍率はアイピースとレンズの焦点距離次第になります。  
 詳細は以下のシステムチャートをご覧ください。

**2** マウントアダプターを介して望遠レンズセットを望遠鏡にする方法

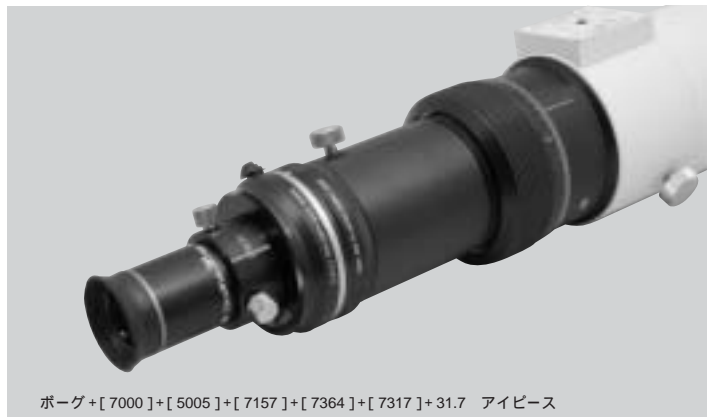

ボグ+[7000]+[5005]+[7157]+[7364]+[7317]+31.7 アイピース

デジボグ望遠レンズセットが望遠鏡になる  
 大好評のデジボグ望遠レンズセットが望遠鏡になります。EOS用の場合は、[7157]+  
 [7364]+[7317]+アイピースの4点が、ニコン用の場合は[7158]他3点が、ペンタ  
 ックスK用の場合は[7159]他3点がそれぞれ必要になります。倒立像になりますが、  
 非常にクリアな像が眼視で楽しめます。倍率はアイピース次第になります。詳細は  
 以下のシステムチャートをご覧ください。

**4** マイクロフォーサーズに引き伸ばしレンズを装着する方法



G1+[5011]+[7843]+[7840]+[7844]+EL50/2.8

引き伸ばしレンズをよみがえらせる  
 マイクロフォーサーズボデー(G1・GH1・GF1・E-P1・E-P2・E-PL1)に高性能の引き  
 伸ばしレンズを装着できます。しかも、M42ヘリコイドでピント合わせも可能です。  
 50ミリ以上の焦点距離は引き伸ばしレンズをつければ、無限遠も撮影可能(1)。眠  
 っていた引き伸ばしレンズが蘇ります。1引き伸しレンズの焦点距離によって組み  
 合わせが変わります。詳しくは弊社までお問い合わせください。

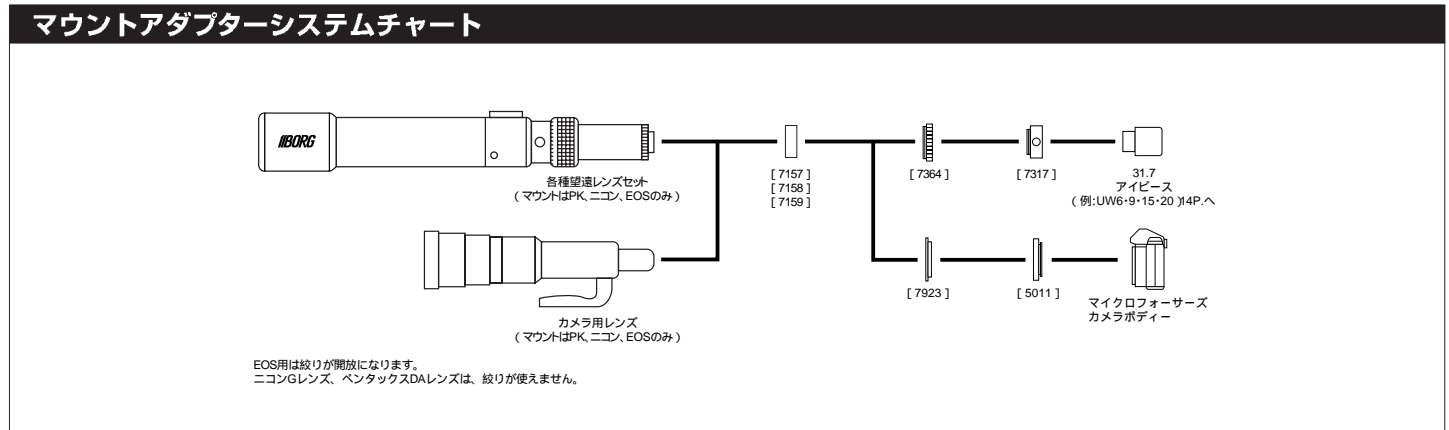

# 各種カメラマウント・カメラアダプター

部分日食 45ED +EOS40D 撮影：中川昇

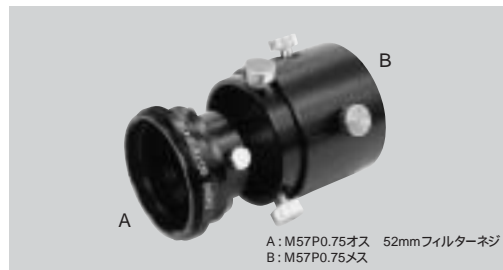

A: M57P0.75オス 52mmフィルターネジ  
B: M57P0.75メス

### ■SD-1X [7410] ¥9,800

＜本製品のスペック＞  
全長：66～84mm(光路長) 最大外径：65mm 最小内径：53mm  
SD-1X(A)部のアイピースアダプターの端面とSD-1X(B)部の端面までの距離：35～53mm 重量：220g 取付径：接眼側M57P0.75オス、カメラ側M57P0.75メス 使用可能アイピース：31.7(アイピースの高さは53mm以内、ただし後方に2インチホルダー各種やM57/60延長筒各種を付け足すことにより高さは無制限にOK) 24.5 (31.7-24.5AD 4605 併用)

＜本製品の特長＞  
SDとはスチルとデジタルの略です。この名の通り、銀塩カメラだけでなくデジタルカメラやデジタルビデオカメラにも対応しています。発売以来、爆発的な大ヒット商品となっています。主な特長は以下の通りです。  
デジタルカメラ、デジタル一眼レフカメラ、デジタルビデオカメラ、銀塩一眼レフカメラの4種類が使用可能  
眼視から撮影にワンタッチで移行可能  
回転装置付で構図決定もラクラク  
一眼レフカメラ使用時は、拡大率が無段階に変更可能(可動範囲18ミリ)  
コンパクトデジタルカメラ使用時は、アイピースとデジタルカメラのレンズが密着可能なため、ケラレは最小  
ボグの豊富なパーツにより、お手軽な他社製望遠鏡のほとんどに接続可能

＜本製品のスペック＞  
全長：66～84mm(光路長) 最大外径：65mm 最小内径：53mm  
SD-1X(A)部のアイピースアダプターの端面とSD-1X(B)部の端面までの距離：35～53mm 重量：220g 取付径：接眼側M57P0.75オス、カメラ側M57P0.75メス 使用可能アイピース：31.7(アイピースの高さは53mm以内、ただし後方に2インチホルダー各種やM57/60延長筒各種を付け足すことにより高さは無制限にOK) 24.5 (31.7-24.5AD 4605 併用)

品番	品名	JANコード
[5002]	ペンタックスK用	4904810402565
[5003]	ニコン用	4904810402572
[5004]	キャノンFD用	4904810402589
[5005]	キャノンEOS用	4904810402596
[5006]	ミノルタMD用	4904810402602
[5007]	ミノルタ用	4904810402619
[5008]	オリンパス用	4904810402626
[5009]	ヤシカ・コンタックス用	4904810402633
[5010]	オリンパスE-1用	
[5011]	マイクロフォーサーズ用	

### ボグに使用できる一眼レフカメラ(デジタル含む) ボデー一覧表

品番	適合ボディ	
ペンタックスK用 [5002]	・ペンタックスK2・KX・KX・K1000 ・ペンタックスMX・ME・MEF・MEスパー・MV1・MG・MZ・S・MZ-L・MZ3・MZ-5(N)・MZ-10・MZ-50・MZ-60・MZ-M・MZ-7 ・スーパーA・プログラムA・P30(N-T)・P50(N)・A3デイト(S)・LX・SF(X)・N)・SF7・Z-1(P)・Z-10・Z-20・Z-50・Zメイト ・ist-istDS・istDS2・istDSL・istDSL2 ・K10D・K20D・K100D(スーパー)・K200D・K7・K-x・K-m ・リコーXR500(オート)・XR1000(S)・XR-X・XR-20SP・XR-10M・XR-S・XR-7・XR-1(S)・XR-2(S)・XR-6・XR-8 ・シナCT-1EX・CT1スーパー・CT7・C1S ・チンCM(5・7・4S)・CP(5・7m・9)・CG-5・CE-5・CE-4S・CA-4・ピクセンVX-1・VX2・ピクサーV2000・ケンコーKF4PK	
	・ニコンFシリーズ全機種 ・ニコンF2シリーズ全機種 ・ニコンF3シリーズ全機種 ・ニコンF4シリーズ全機種 ・ニコンF5・F6 ・ニコンFT全機種 ・ニコンFT全機種 ・ニコンEL全機種	
	・ニコンEM・FE・FM・FE2・FM2・NEWFM2・FM3A・FG・FG20・FA・F301・F401(S)・F501・F601(M)・F801(S)・F90(X)・XD・XS)・F50D・F70D・FM10・FE10・F60D・F100・F80(D-S)・D1X・D1H・DX(Xs・H・Hs)・DX(X-S)・D60・D90・D100・D200・D300(S)・D700・D40・D50・D70s・D80・D90・D3000・D5000	
	・ニコンDCSP14n ・フジS1・S2・S3・S5プロ ・ケンコーKF1N・KF2N	
	キャノンFD用 [5004]	・キャノンFT・FTb・TLb・FX・ベリックス・F-1・NEWF-1・EF・AE-1(P)・A-1・AV-1・AL-1 ・キャノンT-70・80・90
		・キャノンEOS1・1N・1NRs・1V・5・10・55・100・100Q(S)・620・630・650・RT・KISS・KISS L・KISS5・KISS7・KISSLITE ・キャノンEOSD30・D60 ・キャノン1D(Mark N)・1Ds(Mark)・1Ds x Mark ・キャノンEOS5D・5DMARKII・7D・10D・20D・30D・40D・50D ・キャノンKISSD・KISSDN・KISSDX・KISSDX2・KISSDX3・KISSDX4
		・ミノルタSR101・SR505・SRTスーパー・SRT101・SR-1s・SR-M・SR-7・X-1・X-7・X-70・X-500・X(60)・X-700・XD・XD5・XG-E・XG-S・XE
		・ソニー 100・200・300・330・350・380・700・800・900 ・ミルタ 7000・9000・7700i・8700i・5xi・7xi・9xi507Si・707Si・807Si・9i(T)・Sweet(S)・L) ・ミルタ 7D・SweetD
		・オリンパスOM-1(MD-N)・2(N-SP)・3(T)・4(T)・10)・20)・30)・40(P)・M-1)・OM2000
		・コンタックスRTS-RTS・RTS・13X(MA-DM)・139・159MM・167MT・S2-ST-AX-RX-ARIA ・ヤシカFX(3-D)・F( )・108MP ・ケンコーKF3YC
・オリンパスE-1・E-3・E-30・E-300・E-330・E-400・E-410・E-420・E-500・E-510・E-620 ・パナソニックL1・L10		
・キャノンFD用 [5004]		・キャノンFT・FTb・TLb・FX・ベリックス・F-1・NEWF-1・EF・AE-1(P)・A-1・AV-1・AL-1 ・キャノンT-70・80・90
・キャノンEOS1・1N・1NRs・1V・5・10・55・100・100Q(S)・620・630・650・RT・KISS・KISS L・KISS5・KISS7・KISSLITE ・キャノンEOSD30・D60 ・キャノン1D(Mark N)・1Ds(Mark)・1Ds x Mark ・キャノンEOS5D・5DMARKII・7D・10D・20D・30D・40D・50D ・キャノンKISSD・KISSDN・KISSDX・KISSDX2・KISSDX3・KISSDX4		
・ミノルタSR101・SR505・SRTスーパー・SRT101・SR-1s・SR-M・SR-7・X-1・X-7・X-70・X-500・X(60)・X-700・XD・XD5・XG-E・XG-S・XE		
・ソニー 100・200・300・330・350・380・700・800・900 ・ミルタ 7000・9000・7700i・8700i・5xi・7xi・9xi507Si・707Si・807Si・9i(T)・Sweet(S)・L) ・ミルタ 7D・SweetD		
・オリンパスOM-1(MD-N)・2(N-SP)・3(T)・4(T)・10)・20)・30)・40(P)・M-1)・OM2000		
・コンタックスRTS-RTS・RTS・13X(MA-DM)・139・159MM・167MT・S2-ST-AX-RX-ARIA ・ヤシカFX(3-D)・F( )・108MP ・ケンコーKF3YC		
・オリンパスE-1・E-3・E-30・E-300・E-330・E-400・E-410・E-420・E-500・E-510・E-620 ・パナソニックL1・L10		

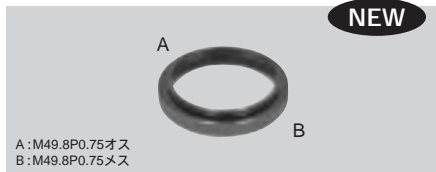

A: M49.8P0.75オス  
B: M49.8P0.75メス

### ■M49.8延長筒S [7921] ¥3,500

M49.8の光路長8.2mmの延長筒です。フォーサーズ用[5010]の光路長調整用として使用します。また、マイクロフォーサーズ用の光路長調整用としては[7922]と併用して使用します。重量20g。



A: M49.8 P0.75オス  
B: M57 P0.75オス 52mmフィルターネジ

### ■カメラマウントホルダーM [7000] ¥2,800

BORGと各種カメラマウント[5001]～[5010]を直接つなぐ場合に必ず必要なアダプターです。ターレット接眼部の後方に取り付けるには、別売のカメラマウントホルダーP[5000] ¥525が必要です。最新のロットから内側に52mmのフィルターネジが装備されました。重量20g。



### ■カメラマウント各種 [5002]～[5009] 各¥2,800

BORGシステムと各種35ミリ判一眼レフカメラをつなぐ際に使用するアダプターで、全部で10種類ご用意しています。他社製のTリングと比べて内径が広く、ケラレが少ないというメリットがあります。

### ■オリンパス E-1用カメラマウント [5010] ¥3,990

フォーサーズ用のカメラマウントです。

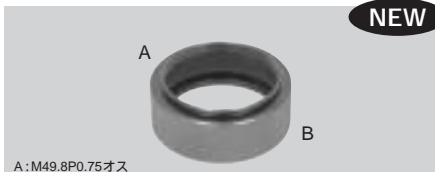

A: M49.8P0.75オス  
B: M49.8P0.75メス

### ■M49.8延長筒M [7922] ¥4,000

M49.8の光路長21.5mmの延長筒です。マイクロフォーサーズ用[5011]の光路長調整用としては[7921]と併用して使用します。重量45g。

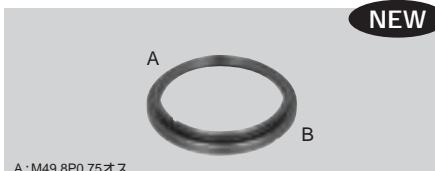

A: M49.8P0.75オス  
B: M57P0.75オス

### ■M57～M49.8ADSS [7923] ¥3,000

カメラマウントホルダーM[7000]が光路長5mmに対して、[7923]は光路長がゼロという特長を持っています。もう少し光路長が短ければピントが合うのに、という場合に最適です。重量10g。

### ■カメラマウント マイクロフォーサーズ用 [5011] ¥3,990

ミラーレスカメラで一躍脚光を浴びたマイクロフォーサーズ(パナソニックG1・G2・GH1・GF1、オリンパスE-P1・E-P2・E-PL1)をボグに装着するためのアダプターです。光路長の関係が[7921] [7922] [7923]との併用をお勧めします。天文業界唯一のアダプターです。

品番	適合ボディ
マイクロフォーサーズ用 [5011]	・パナソニックG1・G2・GH1・GF1 ・オリンパスE-P1・E-P2・E-PL1

カメラマウントペンタックスS用[5001]は生産中止になりました。代替品としては、M57 M42P1AD[7523] [この場合[7000]は不要ですが、フルサイズでは周辺にケラレが出ます]が使用可能です。  
**注意：使用できるカメラの機能には制限があります。主な制限は次の通りです。**

カメラによって内蔵の露出計が使えないことがあります(キャノンEOS 1、ミルタ 2、ニコンD50・60・70・90など)。カメラによって、ファインダーの上下が切れることがあります(ミラー切れといわれます)。実際の写りには影響はありません。内径の狭いカメラマウント(ペンタックスSマウントなど)では、マウントによるケラレが生じることがあります。AFIは使えません。カメラによってはレンズを外すとシャッターロックがかかり、ボグに取付けられても写真が撮れない機種があります(ミルタ など)。詳しくはカメラメーカーにお問い合わせください。

- 露出は実絞りAEのみ使用可。EOS-1(N)はカメラの絞り表示は0.0のままで、EOS-RT、620、630、650はカメラの絞り表示は1.0にして使用して下さい。(それ以外のEOSボデーは露出計が使えません。)
- 露出は実絞りAEのみ使用可。7000と9000以外のカメラは+1～+1.5の補正が必要です。また、シャッターロックの解除が必要になる機種があります。5000、5700i、3Xi、101silはシャッターロックの解除ができないので使用できません。

# デジタルカメラ用アダプター各種

新型NEX 76ED + D300 撮影：鈴木雅之様

### デジタルカメラ用アダプター



A: M28P0.75オス  
B: M57P0.75オス 52mmフィルターネジ

### ■M57～M28AD [7401] ¥2,100

28mm径のフィルターネジを持ったカメラとSD-1X、SD-2Xを接続するアダプターです。



A: M30P0.75オス  
B: M57P0.75オス 52mmフィルターネジ

### ■M57～M30AD [7402] ¥2,100

30mm径のフィルターネジを持ったカメラとSD-1X、SD-2Xを接続するアダプターです。

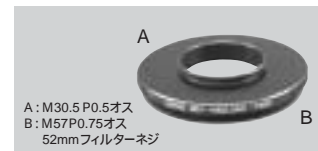

A: M30.5P0.5オス  
B: M57P0.75オス 52mmフィルターネジ

### ■M57～M30.5AD [7409] ¥2,100

30.5mm径のフィルターネジを持ったカメラとSD-1X、SD-2Xを接続するアダプターです。



A: M37P0.75オス  
B: M57P0.75オス 52mmフィルターネジ

### ■M57～M37AD [7403] ¥2,100

37mm径のフィルターネジを持ったカメラとSD-1X、SD-2Xを接続するアダプターです。



A: M43P0.75オス  
B: M57P0.75オス 52mmフィルターネジ

### ■M57～M43AD [7404] ¥2,100

43mm径のフィルターネジを持ったカメラとSD-1X、SD-2Xを接続するアダプターです。



A: M49P0.75オス  
B: M57P0.75オス 52mmフィルターネジ

### ■M57～M49AD [7408] ¥2,100

49mm径のフィルターネジを持ったカメラとSD-1X、SD-2Xを接続するアダプターです。



A: M52P0.75オス  
B: M57P0.75オス 52mmフィルターネジ

### ■M57～M52AD [7405] ¥2,100

52mm径のフィルターネジを持ったカメラとSD-1X、SD-2Xを接続するアダプターです。



A: M55P0.75オス  
B: M57P0.75オス 52mmフィルターネジ

### ■M57～M55AD [7406] ¥2,100

55mm径のフィルターネジを持ったカメラとSD-1X、SD-2Xを接続するアダプターです。

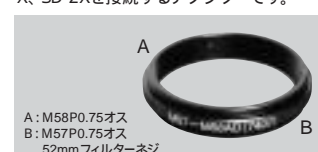

A: M58P0.75オス  
B: M57P0.75オス 52mmフィルターネジ

### ■M57～M58AD [7407] ¥2,100

58mm径のフィルターネジを持ったカメラとSD-1X、SD-2Xを接続するアダプターです。

### SD-1X、SD-2Xに使えるデジタルカメラ、デジタルビデオカメラ適合表(2010年版)

品番	品名	適合デジタルカメラ機種
7401	M57 M28AD	ニコンCOOLPIX800,900,910,950,990,995,4500, COOLPIX880iはニコン製UR-E2を併用。 COOLPIX885,4300iはニコン製UR-E4を併用。 COOLPIX5000iはニコン製UR-E6を併用。 COOLPIX775iはニコン製UR-E3を併用。 ニコンCOOLPIX5400iはUR-E1を併用。
7402	M57 M30AD	ソニーPC-11/2/3/5,101K,IP-7/55, ソニーDSC-W11/5/7iはVAD-WAを併用。 ソニーDSC-P150/DSC-P100/DSC-P73iはVAD-PHBを併用。 TRV-8K/10/18K/22K/27/33K, PSC-F55V, DSC-P8-P10iはVAD-PHA併用。 DSC-P72-92iはVAD-PEA併用。
7403	M57 M37AD	ソニーDSC-S50/S30/P50/P30, DKC-D5PRO, ソニーDCR / TRVシリーズ( TRV8K 10i[7402] TRV900i[7405] ), パナソニックNV-GX7K / NV-GS200, パナソニックNV-GS5Kはケンコー製30.5 37mmを併用すると7403で取り付け可。 パナソニックMV-GX-5000, ピクサーGR-DVL7/DVL700, シャープVL-MR1, キャノンパワーショット350iは21 37mmのステップアップリングを併用すると7403でOK, リコーGX, GX8iはHA-1を併用。 シャープPD7iは突起物が邪魔してはなりません。 コニカミルタDG-4W, リコーGRDX GH-1併用。
7404	M57 M43AD	ソニーDSC-S50/S30/P50/P30, DKC-D5PRO, ソニーDCR / TRVシリーズ( TRV8K 10i[7402] TRV900i[7405] ), パナソニックNV-GX7K / NV-GS200, パナソニックNV-GS5Kはケンコー製30.5 37mmを併用すると7403で取り付け可。 パナソニックMV-GX-5000, ピクサーGR-DVL7/DVL700, シャープVL-MR1, キャノンパワーショット350iは21 37mmのステップアップリングを併用すると7403でOK, リコーGX, GX8iはHA-1を併用。 シャープPD7iは突起物が邪魔してはなりません。 コニカミルタDG-4W, リコーGRDX GH-1併用。
7405	M57 M52AD	ソニーVX-1/700/1000/9000 TRV900 TR1000/2000/3000/3300, パナソニックDMC-LC40iはDMW-LA1を併用。 DMC-LC5iはDMW-LA1 + DMW-LST69を併用。 オリンパスC-2100UZ/E-100RSiはケンコー製49 52mmステップアップリングを併用。 オリンパスC-5060 Reynox RT5248を併用。 キャノンパワーショットA40/70iはLA-DC52B併用で7405で取り付け可。 キャノンA75/A80iはLA-DC52D併用。

### デジタル一眼レフカメラ



[7410]+[7000]+[5002]+ペンタックスK100Dボディー

### デジタルビデオカメラ



[7410]+[7403]+パナソニックNV-GS200

品番	品名	適合デジタルカメラ機種
7405	M57 M52AD	キャノンS1 ISiはLA-DCS52Eを併用(ケラレ大)。 キャノンA60iはLA-DC52Cを併用。 キャノンA50iはLA-DC52Cを併用。 キャノンA45/A30iはLA-DC52Bを併用。 キャノンA20/A10iはLA-DC52Fを併用。 ニコンCOOLPIX5700iはインテックス製RT5253 NW広角用を併用。 ニコンCOOLPIX8700iはDC-B7を併用。 ソニーF505/F505V デジタルマビカFD91/FD95/FD97/CD1000, DSC-S70/75/85iはVDA-S70を併用。DSC-F606V, コニカミルタZ-1/ZC-A100を併用) Z-3/5/ ZC-A300を併用)
7406	M57 M55AD	パナソニックDMC-LC1iはステップアップリング82mm 55mm併用。 パナソニックDMC-FZ5, フジFinePix4900Z/6900ZはフジAR-FX9を併用のこと。S304 S5000 フジフィルムFinePix S7000iはAR-FX9を併用。 オリンパスC-750UZ/C-740UZ/C-730UZ/C-720UZ/C-700UZはCLA-4(45.6 55 併用のこと)。 パナソニックFZ1/2/3, オリンパスC-760/C-755/C-745iはCLA-4を併用。 SP-550UZ/560UZはCLA-10を併用。
7407	M57 M58AD	カシオP-600iはLU-60Aを併用。 カシオQV-3500EX, QV4000iはカシオ製LU-35Aを併用。 ソニーVX2000 DSC-V1(VCL-DEH17V) F717 F707, フジS9000, ソニーDSC-828iはVAD-PHBを併用。 キャノンA610/A620iはLA-DC58F併用。 キャノンPro90 IS, キャノンG1 G2iはADC58Eを併用。 キャノンG3 G5iはADC58Eを併用。 キャノンG9iはADC58Eを併用。 キャノンPro11iはLA-DCS58Eを併用(ケラレ大)。 キャノンA630/A640iはLA-DC58Fを併用。
7408	M57 M49AD	オリンパスE-100RS C-2100UZ, ミノルタDIMAGE7i/7Hi/A1/A2(ケラレ大)。
7409	M57 30.5AD	パナソニックNVシリーズDB1・DS88K・GS5K。
7415	M57 P5000AD	ニコンP5000/5100。 7415iは生産中止、在庫限り
7416	M57 M36.4P0.75AD	ニコンE4300。 7416iは生産中止、在庫限り オリンパスSP350, ソニーW1-5-7。

アダプターをお求めの際は各カメラメーカーに変換アダプターの在庫をご確認ください。  
最近のコンパクトデジタルカメラには、フィルターネジが切っていない機種がほとんどで、その場合は使用できません。ただ、オプションでフィルターアダプターやコンバージョンレンズアダプターが用意されている場合は、使用可能な場合があります。ケラレが発生する場合があります。また、ビデオカメラの場合も、フィルターネジが切ってあれば使用可能ですが、カメラの重みでレンズを痛めることがありますので、HP-1[5555]等でカメラを支えていただくことをお勧めします。



# M57・M60AD、M42AD、シュミカセAD

ツバメ 77ED +K-7 撮影：中川昇

## <M57・60アダプター>

 <p>A: M43 P0.75オス B: M57 P0.75メス M60 P0.75オス</p> <p>■ M43 P0.75→M57/60AD [736 0] ¥2,940 タカハシの43mmP0.75メスネジにボグのM57とM60のアクセサリを取り付ける為のアダプターです。従来のM36.4 M57/60AD [736 2] よりも内径が7mmも大きいのでケラレが少なく、光量的に有利になります。光路長8mm、重量20g。</p>	 <p>A: M36.4P1オス (望遠鏡側) B: M57 P0.75メス M60 P0.75オス</p> <p>■ M36.4→M57/60AD [736 2] ¥2,730 M36.4mmP1のネジが有していない他社製の望遠鏡とボグのM57やM60のパーツをつなぐアダプターです。これによりお手持ちの望遠鏡に取付けが7mmも大きいのでケラレが増えますので、用途がとて広がります。重量22g。</p>	 <p>A: M36.4P1メス B: M57 P0.75オス 52mmフィルターネジ</p> <p>■ M57→M36.4ADNEW [736 4] ¥2,800 M57ネジからM36.4に変換するアダプターです。光路長4mmと薄いため、あと少しでピントが合うのにといった場面にとても有効に使えます。重量22g。</p>	 <p>A: M57 P0.75オス B: M57 P0.75オス</p> <p>■ M57→M57AD [745 7] ¥2,940 ボグのパーツが増えれば増えるほど需要が高くなってきたアダプターです。1回生産中止になりましたが、ご要望にお応えしての再生産品です。光路長4mm、重量10g。</p>	 <p>A: M57 P0.75メス B: M57 P0.75メス</p> <p>■ M57→M57AD II [745 8] ¥3,000 M57のオスオス同士のパーツをつなぐときに便利なアダプターです。60ED対物レンズのセル部をM57オスネジにつなぐ際にも本製品が使えます。白塗装でミニボグに最適。重量8g。</p>	 <p>A: M57 P0.75メス B: M57 P0.75メス</p> <p>■ M57→M57AD III [745 9] ¥3,800 M57メスメスのネジを有したアダプターです。光路長は18mmと、従来の [745 8] よりも長くなっています。FTFM57 [9797] に2個、標準付属しています。重量30g。</p>
 <p>A: M60 P0.75メス B: M60 P0.75メス</p> <p>■ M60→M60AD [746 0] ¥2,940 M60を有したパーツを接続する時に使用するアダプターです。今までどうでもつなげなかったパーツ同士がこのアダプターによりつながるかもしれません。ジオマED62Sと45ED IIをつなぐ場合にも使用します。重量8g。</p>	 <p>A: 2インチオスネジ B: M57 P0.75オス 52mmフィルターネジ</p> <p>■ M57→2インチオスAD [750 2] ¥3,500 M57ネジから2インチオスネジ(シュミカセネジ)に変換するためのアダプターです。シュミカセ専用の天頂ミラーやオフアキスガイドなどシュミカセにしか使用できなかったアクセサリがこのアダプターのお蔭でボグや他社製の望遠鏡にも使用できるようになりました。光路長5mm、重量25g。</p>	 <p>A: M57 P0.75メス B: M68.8 P0.75オス</p> <p>■ M68.8→M57AD [750 7] ¥3,800 金属鏡筒のドロチューブにヘリコイドを介さず、ダイレクトにM57のアクセサリを取付けるためのアダプターです。光路長7mm、重量55g。</p>	 <p>A: M57 P0.75オス 52mmフィルターネジ B: M60 P0.75オス 55mmフィルターネジ</p> <p>■ M60→M57AD [751 0] ¥2,100 M60をM57に、M57をM60にそれぞれ変換できる便利なアダプターです。内側に52mmと55mmのフィルターネジも切っており、光路長5mm、重量20g。</p>	 <p>A: M36.4 P1メス M42 P0.75オス B: M57 P0.75オス 52mmフィルターネジ</p> <p>■ M57→M36.4AD [752 2] ¥2,800 M57ネジからM36.4に変換するアダプターです。金属鏡筒 [6000] に1個標準付属しています。光路長9mm、M36.4mmネジの外側には11ゆるりリングのオスねじが切っており、手前には36.4mmネジが取付きます。光路長8.5mm、重量23g。</p>	 <p>A: M42P1オス M36.4P1メス B: M57オスネジ 52mmフィルターネジ</p> <p>■ M57→M42P1AD [752 3] ¥2,940 M57ネジからM42P1オスネジに変換するアダプターです。M57ネジにM42ヘリコイドを取付ける際に便利です。内側には52mmのフィルターが、手前には36.4mmネジが取付きます。光路長8.5mm、重量23g。</p>

## <M42・43アダプター>

 <p>A: M43 P0.75メス B: M57 P0.75オス 49mmフィルターネジ</p> <p>■ 43ミリ P0.75リング [743 0] ¥1,890 M57ネジからタカハシの43mmネジに変換するアダプターです。タカハシ製のTCA-4などタカハシ独自のアクセサリが使用可能になります。重量23g。</p>	 <p>A: M57 P0.75メス M60 P0.75オス B: M42P1オス</p> <p>■ M42P1→M57/60AD [752 4] ¥2,940 M42ヘリコイド [7842] M42ヘリコイド [7841] の後方にボグのM57、M60のパーツを取り付けるためのアダプターです。M42ヘリコイドを天体用に使用する時の必需品です。光路長5mm、重量23g。</p>	 <p>A: M36.4P1メス M42P1オス B: M42P1メス</p> <p>■ M42P1→M36.4/M42P1 AD [752 5] ¥2,625 M42ヘリコイド [7842] M42ヘリコイド [7841] の後方にボグのパーツを取り付けるためのアダプターです。M42ヘリコイドを天体用に使用する時の必需品です。光路長9mm、重量10g。</p>
 <p>A: M36.4P1メス M42P0.75オス B: M42P0.75メス (リングのメス)</p> <p>■ M42P0.75→M36.4/42P0.75AD [742 3] ¥2,940 リングのオスネジから36.4mmに変換するアダプターです。これにより、写真撮影の対象確認が簡単に出来るなど多くのメリットが得られるようになります。重量15g。</p>	 <p>A: M42P1オス B: M42P0.75メス</p> <p>■ M42P0.75→M42P1 AD [742 3] ¥2,940 リングのオスネジにボグのパーツを付けない(例えば他社製のカメラアダプターの後端にボグのM57ヘリコイドSを付けない)という要望にお応えしての登場品です。これひとつあると手持ちの望遠鏡が大変便利に使えようになります。</p>	 <p>A: M42P0.75オス B: M42P1メス</p> <p>■ M42P1→M42P0.75 AD [742 3] ¥2,100 オス側がP0.75、メス側がP1のM42ピッチ変換リングです。例えば、Tリングのオスネジにこのアダプターを取り付けて、M42ヘリコイドを取り付ける場合に便利です。重量25g。</p>
 <p>A: M57 P0.75メス B: M42P0.75メス</p> <p>■ M42P0.75→M57AD [752 6] ¥2,940 望遠鏡側: M42P0.75メス (リングメス) 接眼側: M57P0.75メス 全長8mm 重量15g。 リングのオスネジにボグのパーツを付けない(例えば他社製のカメラアダプターの後端にボグのM57ヘリコイドSを付けない)という要望にお応えしての登場品です。これひとつあると手持ちの望遠鏡が大変便利に使えようになります。</p>		

## <シュミカセ用アダプター>

 <p>A: 2インチメスネジ B: M68.8 P0.75メス</p> <p>■ シュミカセ→ヘリコイドMAD [742 8] ¥3,675 セレストロンC.8,91/2,11,14、ミードLX200-20,25などいわゆるシュミットカセグレン鏡筒を始めとする2インチオスネジを有した望遠鏡とボグのヘリコイドM [7835]、ヘリコイドMDX [7837] をつなぐアダプターです。これによりシュミカセがヘリコイド式接眼部に早変わりしますので、冷却CCDカメラなど微妙なピント合わせが必要な時など大変重宝します。光路長29mm、重量60g。組み合わせによりピントが出ないなど、不都合が出る場合がありますのでご注意ください。</p>	 <p>A: 2インチメスネジ B: M57 P0.75メス M60 P0.75オス</p> <p>■ シュミカセ→M57/60AD [742 4] ¥3,500 セレストロンC.8,91/2,11,14、ミードLX200-20,25などいわゆるシュミットカセグレン鏡筒を始めとする2インチオスネジを有した望遠鏡とボグのM57やM60のパーツをつなぐアダプターです。これにより豊富なボグパーツが使用できるようになり、シュミカセの用途がグーンと広がりました。ヘリコイドM [7835] は使用できません。光路長10mm、重量70g。 ※システムチャートは下記参照のこと。</p>
--	--

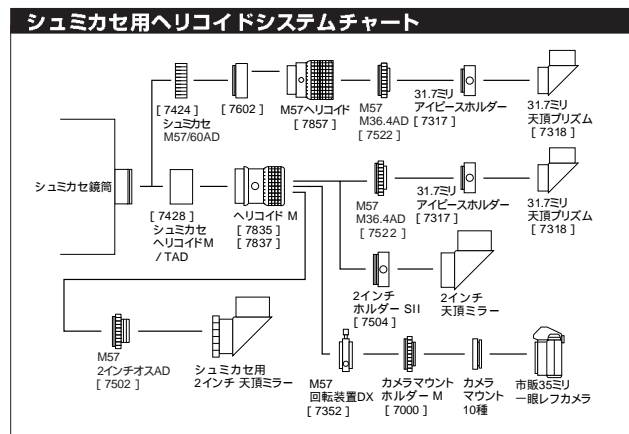

# 各種接眼部、アイピースアダプター

トビ 2010X2+E-3 撮影：中川昇

## <接眼部>

 <p>A: M57 P0.75メス B: M57 P0.75オス</p> <p>■ ミニミニドロチューブ [720 5] ¥5,800 ミニボグの鏡筒にも使用できるドロチューブのミニミニ版です。しゅう動距離は38mmもありますから、ピント合わせに困ったらミニミニドロチューブをお使いください。重量105g。</p>	 <p>A: 50.8スリーブ B: M68.8 P0.75オス</p> <p>■ マイクロフォーカス接眼部セット [978 9] ¥27,600 80 金属鏡筒のヘリコイドMの代わりに装着できるクレイフォード式の接眼部です。微動と粗動が使えます。接眼部の手前は2インチパレルと50.8 31.7AD付。ストローク70mm [9799] 付。別売: 9789用M68.8AD [9799] ¥10,000</p>	 <p>A: M57 P0.75メス B: M68.8 P0.75オス</p> <p>■ フェザータッチフォーカサー M57 [979 7] ¥77,600 接眼部の手前がM57になっている汎用性の高いボグオリジナルのスターライトインストゥルメント製の高精度のクレイフォード式の接眼部です。EDレデューサーF4D [7704] との併用も可能です。ストロークは15ミリです。</p>	 <p>A: 69.5 B: M68.8 P0.75オス</p> <p>■ FTF用M68.8アダプター [979 5] ¥9,800 [9797] に付属のアダプターで、ボグのM68.8に接続可能です。</p>	 <p>A: 69.5 B: シュミカセオスネジ</p> <p>■ FTF用シュミカセアダプター [979 6] ¥9,800 [9797] 用のアダプターで、シュミカセに接続可能です。</p>
 <p>A: M57 P0.75オス B: M42 P0.7オス</p> <p>■ MMF-1 [985 7] ¥38,700 M57接続のクレイフォード接眼部で、ミニボグに最適です。また、アダプター経由で他社製望遠鏡にも装着可能です。重いカメラやアクセサリを装着しても繰り出し部の動きが滑らかなことなく、実にスムーズに動きまわります。減速比10分の1の微動装置が付いています。31.7アイピースアダプターを外すと、Tリングのオスネジが出てきます。重量450g。</p>	 <p>A: M68.8 P0.75オス B: M57 P0.75メス</p> <p>■ LMF-1 [986 8] ¥55,500 M68.8接続の大型のクレイフォード式接眼部です。重いカメラやアクセサリを装着しても繰り出し部の動きが滑らかなことなく、実にスムーズに動きまわります。ヘリコイドMで重い操作感に悩まされている方には最適な接眼部です。減速比10分の1の微動装置が付いています。手前はM57ネジになっています。M57 50.8ADと50.8 31.7ADが付属します。重量800g。</p>	 <p>A: M60 P0.75メス B: M57 P0.75メス</p> <p>■ GMF-1 [986 9] ¥89,800 M89から接続する超大型の接眼部です。手前はM60ミリP0.75メスネジが切っており、大きなイメージサークルを有したカメラを装着するのに最適です。BORG125SDとの組み合わせがお勧めです。重い冷却CCDカメラ等を接続してもたわみません。</p>		

## <アイピースアダプター>

 <p>A: 31.7スリーブ B: 31.7mmフィルターネジ 24.5mmフィルターネジ</p> <p>■ コンパクト・エクステンダー・メタル [460 3] ¥6,090 31.7mm差込みサイズのエクステンダーで、アイピースアダプターとアイピースの間に入れて、倍率を2.2倍にする働きがあります。1群2枚、マルチコート付です。重量50g。レンズセルは取り外しが出来、他社製のアイピース(24.5/31.7)のフィルターネジに取り付けが出来ます。元のアイピースの周辺像を改善する働きもあります。</p>	 <p>A: 31.7スリーブ B: 31.7mmフィルターネジ</p> <p>■ メタル延長筒 [460 4] ¥1,575 31.7mmサイズの延長筒で光路長28mm、重量45g、2点ストッパ付。先端には31.7mmフィルターが取り付けます。</p>	 <p>A: 24.5スリーブ B: 31.7パレル</p> <p>■ 31.7→24.5AD [460 5] ¥1,050 31.7mmサイズを24.5mmサイズに変換するアダプター。出っ張りがないので、ピントの移動量が少ないのが特長です。スリワリで締めつける方式です。重量10g。</p>
 <p>A: 31.7スリーブ B: M36.4P1オス</p> <p>■ 31.7ミリアイピースホルダーSS [731 4] ¥2,300 眼視用のアダプターで、M36.4P1ネジに31.7mmサイズ(アメリカンサイズ)のアイピースを取り付けるためのアダプターです。2点ストッパなので固定力が強く、ガイド用としても最適です。光路長は8mmと薄いためピントがギリギリの場合にも有効です。LVアイピース対応。重量20g。</p>	 <p>A: M36.4 P1メス B: 31.7mmフィルターネジ</p> <p>■ 31.7→M36.4AD [731 6] ¥2,300 31.7スリーブからM36.4メスネジに変換するアダプターです。31.7スリーブに接眼ヘリコイドS [4317] や直進ヘリコイドS [7315] を取り付ける際に便利です。重量12g。</p>	 <p>A: 31.7スリーブ B: M36.4 P1オス</p> <p>■ 31.7ミリアイピースホルダー [731 7] ¥2,500 眼視用のアダプターで、M36.4P1ネジに31.7mmサイズ(アメリカンサイズ)のアイピースを取り付けるためのアダプターです。2点ストッパなので固定力が強く、ガイド用としても最適です。光路長は20mm、価格も手頃なので超人気商品となっています。LVアイピース対応。重量40g。</p>
 <p>A: 31.7スリーブ B: 50.8パレル 48mmフィルターネジ</p> <p>■ 50.8→31.7AD II [739 6] ¥4,725 2インチサイズスリーブから31.7アメリカンサイズスリーブに変換するスリ割り式のアダプターで、光路長がわずか2mmしか長くないのが大きな特長です。焦点位置の変動が最小で済むので、2インチからアメリカンサイズに頻繁に変換する方には特にお勧めです。先端に48mmのフィルターネジが切っています。重量50g。</p>	 <p>A: 31.7スリーブ B: 50.8パレル 48mmフィルターネジ</p> <p>■ 50.8→31.7AD [739 7] ¥3,675 2インチサイズスリーブから31.7アメリカンサイズスリーブに変換するアダプターで、2点のビスでしっかり固定できるのが特長です。光路長は約7ミリ長くなります。48mmのフィルターネジ付。重量105g。</p>	 <p>A: M60 P0.75オス M57 P0.75メス B: 48mmフィルターネジ 2インチパレル</p> <p>■ 50.8→M57/60AD [742 5] ¥3,800 2インチサイズスリーブからM57とM60ネジに変換するアダプターです。M57、M60のボグパーツを2インチスリーブに取り付ける事が出来ますから、ワンタッチでボグパーツを抜き差ししたい場合に便利に使えます。先端に48mmフィルターが取り付けます。全長39mm、重量35g。</p>

# 各種鏡筒、ドロチューブ、各種キャップ

鹿の眼 2010X2 + E-3 撮影：中川昇

## <各種鏡筒>

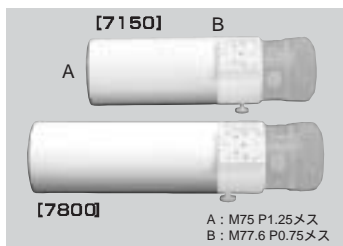

■ 80φL150mm鏡筒 [7150] ¥5,400  
標準鏡筒L205mm[7800]よりも55mmも短くなり重量170g。  
(写真の上が7150を取り付けた金属鏡筒。下が標準の金属鏡筒L205mmです。)

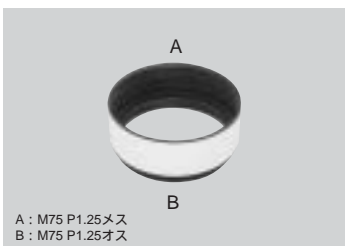

■ 80φL2.5ミリ鏡筒 [7025] ¥3,500  
80 金属鏡筒に接続して、長さを26mm延長できる鏡筒です。付属の接続アダプター [73002] は取り外し可能です。重量75g。

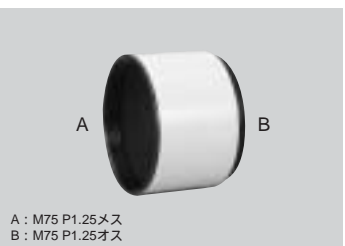

■ 80φL50mm鏡筒 [7050] ¥3,675  
BORG80 金属鏡筒 [6000] の先端に取り付けて使用する延長鏡筒で長さ51mmです。接眼部のドロチューブを引き出さず使用したい場合などに有効です。接眼部のたわみを嫌うガイド鏡、写真鏡としての用途に最適です。重量80g。



■ [7704] 用短鏡筒+ドロチューブセット 77/101用 [7135] ¥10,000 <付属品>  
80 L135mm鏡筒 [7136] ¥5,400 重量150g、専用ドロチューブ [7137] ¥4,600 )  
50ED、76ED、77ED、77ED II、100ED、101ED( II ) + EDレデューサーF4DG用の短鏡筒と専用ドロチューブのセットです。



■ フロントヘリコイドアダプターセット [713Q] ¥8,400  
<セット内容> 80 L50鏡筒 ([73002] は別売)、M77.6→M60 AD、M68.8→M75 通常は鏡筒の後方にあるヘリコイドM [7835] を前方に持っていき、ヘリコイドの負担を軽くするとともに、鏡筒の前後のバランスを取りやすくすることを目的としたアダプターセットです。重いカメラやアクセサリを取り付ける際に生ずるヘリコイドの渋さを防ぎ、取り付けるものに関わらずヘリコイドがスムーズに動くようになりますので、とても快適にピンント合わせが行えるようになります。使用可能な対物レンズは50ED、77、76ED、77ED、77ED II です。使用にあたっては接眼側に必ず別売のM68.8 M57 AD [7507] が必要です。組み合わせによってはピンントが合わない場合があります。また101ED、101ED II はヘリコイドの動きが重くなりすぎるので、使用できません。

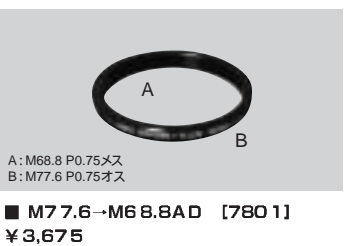

■ M77.6→M68.8AD [7801] ¥3,675  
80 金属鏡筒のドロチューブホルダー [7749] をそっくり外し、ダイレクトにヘリコイドMを取り付ける為のアダプターです。ガタの心配が全く無いので、ガイド鏡としての用途に最適です。また全長で約50mmも短くなり、さらに460gも軽くなりますから、持ち運びしやすく、かつガタのない鏡筒をお求めの方にもお勧めです。全長が不足している分の補充は、別売の80 L50mm鏡筒 [7050] やミニミニドロチューブ [7205] を併用してください。



■ 60φL153mm鏡筒 [7615] ¥5,700  
ミニボーグ50ED II用の鏡筒の単体販売です。60mm延長筒2本 + 40mm延長筒を買うよりもはるかに安く買えます。用途が決まっていれば強度の点からもおすすめです。重量165g。

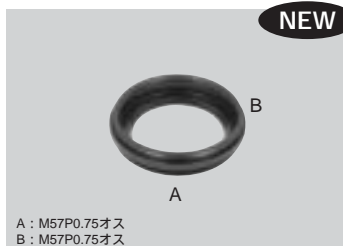

■ 60φ鏡筒接続AD [7616] ¥2,800  
60 L153鏡筒 [7615] 同士をつなぐアダプターです。絞り付、52mmフィルターネジが付いています。重量20g。



■ ドロチューブホルダー [7749] ¥6,825  
金属鏡筒 [6000] に標準装備されている部品の単体販売です。ドロチューブを保持する部品とドロチューブのセットです。自作用にも最適です。重量450g。



■ ドロチューブのみ [77531] ¥2,625  
金属鏡筒 [6000] に標準装備されているドロチューブのみの単体販売です。自作用にも最適です。絞りの内径が広いタイプ [77532] ¥2,900 もあります。重量220g。



■ 80φL205mm鏡筒 [7800] ¥6,195  
金属鏡筒 [6000] に標準装備されている鏡筒の単体販売です。自作用にも最適です。重量240g。

## <各種キャップ>



■ M36.4P1メタルキャップ [7361] ¥1,260  
36.4P1ネジ用の金属製のキャップです。ボーグのみならず他社製品の運搬や保管に便利に使えます。ボーグロゴ入り。重量13g。



■ M57メタルキャップ [7357] ¥2,310  
ボーグの基本ネジであるM57ネジに取り付けられる金属製のキャップです。内側には別売のドライチューブ [7358] が取付できるネジが切っています。ボーグロゴ入り。



■ ドライチューブ [7358] ¥2,310  
M57メタルキャップと組み合わせて使用する、乾燥剤を入れるためのチューブです。チューブの中に乾燥剤を入れてM57メタルキャップでフタをすれば望遠鏡の中は密閉空間。カビ対策としては中々有効な手段だと思います。ある意味、非常にボーグらしいパーツです。  
全長：40mm 先端の中央に20mmの穴あり

## <植毛紙>



■ 植毛紙セットS [5020] ¥840  
ボーグのフード内、鏡筒内、延長筒内など、比較的小さな箇所貼って、内面反射を防止することが出来る便利な植毛紙です。大きさは240×93mmと80mm鏡筒内に貼るのに適しています。はさみ等で簡単にカット可能。取り付けは両面テープでOK。2枚1組。

■ 77対物キャップ [5676] ¥210  
■ 対物後キャップ [5602] ¥210  
■ 60φキャップ [5660] ¥300

■ 101対物キャップ [5610] ¥525  
■ 125対物キャップ [5612] ¥5,040  
■ 80φキャップ [5680] ¥525

# ファインダー、各種補正レンズ、鏡筒バンド

カワセミ 77ED + D300 撮影：笠井高明様

## <ボーグファインダー>



■ 9x50 ファインダー 本体のみ [7759] ¥9,800  
接眼レンズはマルチコート済。十字線入り。合焦は対物レンズ側で行います。周辺までシャープな像を結びます。実視野4.8度



■ 9x50 ファインダー-XY脚のみ [7760] ¥5,700  
ファインダー脚は便利なXY方式 + アリミノ式を採用。脚の最小内径は約54mmです。



■ 6x30 ファインダー (XY脚付) [0037] ¥6,800  
ファインダー脚は便利なXY方式 + アリミノ式を採用。接眼レンズはマルチコート済。重量220g。6x30ファインダー-XY脚のみ [0038] ¥3,294



■ アリミノ式ファインダー 台座 [7755] ¥2,300  
9x50ファインダー脚 (アリミノ式) [7760] 用のアリ溝式台座です。この台座はBORG金属鏡筒に付属しているファインダー台座及び [8751] に取り付くように加工済です。重量80g。

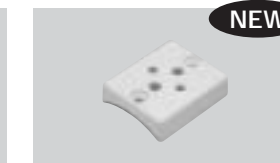

■ ファインダー台座6000N [7600] ¥3,500  
金属鏡筒 [6000] 用の新型のファインダー台座です。カメラネジが1点から2点に変更になり、回転防止対策がされています。従来の台座と取り付け穴の位置が違うので交換することはできません。

## <各種補正レンズ>



■ 1.4倍テレコンバーター-DG [7214] ¥29,800  
45ED、60ED、77ED、77ED II、101ED( II ) に使用できるデジタル対応の1.4倍テレコンバーターです。対物レンズの焦点距離に合わせて、レンズの位置を最適化できます。対物レンズのfが300~640mmの間なら、他社製の屈折望遠鏡にも使用できます。マルチコート付。重量190g。



■ 1.4倍テレコンバーター-GR [7215] ¥42,000  
テレコンバーターで発生しやすいゴーストを極力抑えたゴーストレデューステレコンバーターです。特に皆既日食中のダイヤモンドリングの撮影に最適です。適合する対物レンズの焦点距離は、500~800mmです。フルサイズに対応する広いイメージサークルを有します。重量220g。



■ EDレデューサーF4DG [7704] ¥118,000  
<スペック>  
4群4枚 ヘリコイドM(別売)の前後に装着：前群2枚(ED1枚) 後群2枚 マルチコート付  
フィルターBOX付属(48ミリと52ミリ使用可能、交換可能、フィルターケース [7518] 使用可能)  
カメラ回転装置付 スペーサー4枚付属(前群用2枚、後群2枚、各機種対応) 前群の前方にも55mmのフィルターネジが使用可能です。  
<本製品の主な特長>  
BORG76ED、77ED、77ED II、100ED、101ED、101ED II、125ED (F6.4、8)、125SDに対応した0.65倍のレデューサーです。専用短鏡筒を使い、レンズ構成を4群4枚(ED1枚)とする驚沢な設計です。デジタルカメラの適性に合わせて作られていますので、気になる青ノジミをカットするなど大変高性能です。最大レンズ径51mmりと大口径なので、EOS5Dを始めとする35ミリ判フルサイズをカバーする広いイメージサークルを有します。スペーサーを使い分ける事により、対物レンズ焦点距離が500~1000mmまで対応可能。1組で多くの望遠鏡に対応します。



■ レデューサー 0.66x DGT [7866] ¥49,800  
ミニボーグ用の0.66xの3枚玉のデジタル対応のレデューサーで、焦点距離を0.66倍に縮めてFを明るくし、周辺の像を改善します。対物レンズの焦点距離が300~500ミリの間であれば、ボーグのみならず、他社製の屈折望遠鏡にも対応します。マルチコート付。

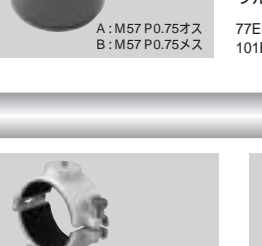

■ レデューサー-0.78x DGT [7878] ¥35,000  
BORG77ED( II ) 101ED( II ) 125SD用の新型レデューサーです。3枚玉ですので、諸収差を良好に補正します。レンズの径も約54と大きいので、フルサイズでも周辺減光は最小です。重量240g。  
77ED II + 7878 : f398mmF5.2  
101ED II + 7878 : f499mmF4.9

## <鏡筒バンド>

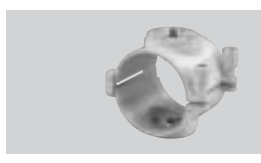

■ 鏡筒バンド [5501] ¥3,675  
BORG80 鏡筒をカメラ三脚やプレートに取り付けるためのプラスチック製の鏡筒バンドです。鏡筒バンド下部にカメラネジ 1/4インチ のメスネジ、上部にカメラネジのオスネジが付いています。重量120g。



■ 鏡筒バンド+アダプターE [5503] ¥4,515  
BORG80 鏡筒をボーグの片持ちフォーク式赤道儀に取り付けるためのプラスチック製の鏡筒バンドです。鏡筒バンド下部にカメラネジのメスネジ、上部にカメラネジのオスネジが付属。重量140g。



■ タカハシ製 鏡筒バンド80φ [9159] ¥10,920  
BORG80 鏡筒をカメラ三脚やタカハシ製の赤道儀に取り付けるための鋳物製の鏡筒バンドです。下部にはバランスがとりやすいようにオフセットされた台座があり、M8のバカ穴が2ヶ所とカメラネジが1ヶ所切っています。重量460g。



■ タカハシ製 鏡筒バンド114φ [9101] ¥17,640  
BORG115 鏡筒をカメラ三脚やタカハシ製の赤道儀に取り付けるための鋳物製の鏡筒バンドです。下部には、M8のバカ穴が2ヶ所とカメラネジが1ヶ所切っています。上部にはカメラネジのオスネジが切っています。重量1kg。

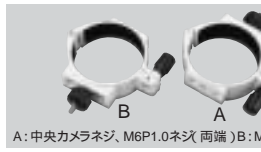

■ 鏡筒バンドM [7080] ¥9,800  
BORG80 鏡筒をプレートやピクセン製のGP(D)赤道儀 (アリミノプレート併用) に取り付けるための金属製の鏡筒バンドで2個1組です。鏡筒バンド下部にM6P1長さ30mmのボルトが出ており、つまみで固定する形になっています。上部には中央にカメラネジ、左右にM6P1.0ネジが切っています。重量420g。他社製の80 鏡筒にも対応します。

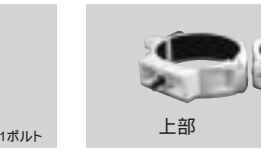

■ 鏡筒バンド EX II [7083] ¥9,800  
従来の鏡筒バンドM [7080] の輸出仕様です。鏡筒バンドの上にはカメラネジ(別売) が出張するようにになっていますので、カメラ雲台やミニボーグ等の小型望遠鏡を取り付けることが出来ます。下方のネジは従来と同じです。重量420g。



■ 鏡筒バンド60φ [7060] ¥7,800  
ミニボーグ用の鏡筒バンドが待望の登場です。内径60mm、外径70mm、2本1組、重量280g、バンド幅30mmです。バンド下部にはカメラ用のメスネジ、上部にはカメラ雲台取付アダプター [3105] が取り付けM6ネジが切っています。重量280g。



■ 鏡筒バンド60φ S [7061] ¥4,000  
2個1組の鏡筒バンド60 [7060] の単体販売です。ミニボーグ鏡筒やM57/60延長筒をカメラ三脚に固定するときに便利です。重量140g。

# 微動雲台、デジスコ用パーツ、115φ鏡筒



飛行機 77EDII + EOS50D 撮影：内海慎太郎様



カワセミ 2010X2 + E-3 撮影：中川昇

# アイピース、ケース、その他パーツ

## <片持ちフォーク式赤道儀、同用パーツ>



写真の三脚、汎用アダプターE、ミニボグ50は別売です。

**■ 片持ちフォーク式赤道儀 [3101] ¥24,675**  
ボグ独自の片持ちフォーク式赤道儀の単体売りです。架台の下にはカメラネジがはいっていますから、お手持ちのカメラ三脚に簡単に取り付けが出来ます。望遠鏡の取り付けはボグ80 鏡筒の場合は鏡筒バンド + アダプターE [5503] を併用してください。それ以外はバランスプレートN [3108] を併用してください。重量650g。

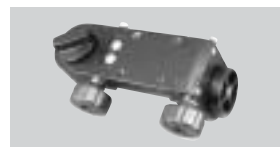

**■ 微動雲台(ブラック) [3106] ¥23,300**  
デジスコユーザーのご要望にお答えして、片持ちフォーク式赤道儀 [3101] をベースにして、フィールドで目立たない黒塗装仕様をご用意しました。1/4インチカメラネジ仕様天体専用の目盛環や高度目盛は省略、外觀もシンプルになっています。上下・左右共全周微動+粗動が可能です。デジスコ用の雲台として最適です。スコープの取付けは [3108] を併用してください。

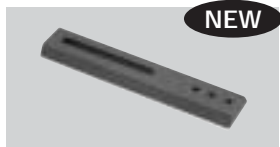

**■ バランスプレートN [3108] ¥5,800**  
ボグを片持ちフォーク式赤道儀に搭載する際に使用するプレートです。全長は150mmあり、前後させることにより、バランスが取れます。プレートにはカメラネジが切っており、そのままでカメラ三脚にも装着可能です。カメラネジ2ヶ、6角レンズ1ヶ付。

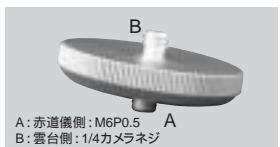

**■ カメラ雲台取付アダプター [3105] ¥2,800**  
片持ちフォーク式赤道儀で気軽にガイド撮影を楽しみたい方にお勧めです。片持ちフォーク式赤道儀の側面のネジ穴にねじ込むだけでOKです。鏡筒バンド60 [7060] の上部にも取り付けできます。



**■ 強化金具SW [3107] ¥4,500**  
金型を修正して、高度35度付近でストップがかかるように突起を出しました。微調整は三脚で行います。締め付ける面積も広くなりましたので、固定レバーの締め付け力が従来の3倍以上と大幅にアップしました。これらの改良により、SW II セットDXの全体的な強度が大きく向上しました。



**■ 片持ちフォーク式赤道儀EX [31012] ¥24,675**  
架台の下にネジがカメラネジ(3/8インチ)になっている仕様です。

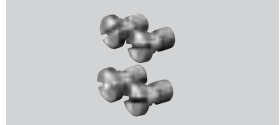

**■ タカハシ用取り付けネジ [5504] ¥525**  
鏡筒バンド [5501] をタカハシ製の赤道儀に取り付ける時に使用するネジです。専用M8ネジ4個1組。真鍮製。



**■ カメラネジセット [3103] ¥525**  
なかなか入手が難しいカメラネジと6角レンチのセットの販売です。短い(首下10mm)は汎用アダプターE [3102] に、長い(首下15mm)はカメラ雲台を取り付けるのに便利です。

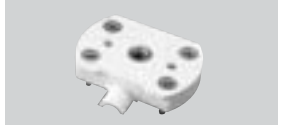

**■ アダプターE [5502] ¥840**  
鏡筒バンド [5501] 鏡筒バンド + アダプターE [5503] にする際に使用するプラスチック製のアクセサリです。付属のホネでユーザーサイドで簡単に取り付けが出来ます。

## <デジスコ用パーツ>

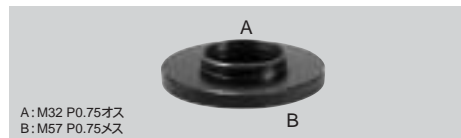

A: M32 P0.75オス B: M57 P0.75メス

**■ ニコンFS用M57AD [7163] ¥3,000**  
ニコンフィールドスコープにボグのM57パーツが付くようになるアダプターです。無限遠に合焦するかどうかは別として、ニコンフィールドスコープが遊べる道具として楽しめるようになります。



写真のアイピースは別売です。

**■ コーワアイピース 31.7AD KW-317 [7164] ¥5,700**  
コーワのプロミナ - 600/660用のアイピースが31.7スリプで使用出来ます。コーワのシャープで抜けの良いアイピースでスターウチングが楽しめます。3本のツメでワンタッチ着脱ができます。



**■ しゅう動ベースリング [9777] ¥4,500**  
BORG金属鏡筒のしゅう動式ドロチューブのガタを劇的に取り除くアダプターです。装着方法は、ドロチューブホルダーの根元にネジ込むだけ。光軸が安定するので、眼視・写真共に性能が安定します。遊馬製作所製。デジボグの必需品。



A: M57P0.75オス

**■ ヘリコイドMサポートAD [9778] ¥4,500**  
BORG金属鏡筒のヘリコイドMのたわみを除くアダプターです。ドロチューブ内の植毛紙を剥がしてから、ヘリコイドM前方のM57ネジを利用して装着します。重いカメラ等を装着してもヘリコイドがスムーズに動かせるので、スムーズなピント合わせが可能になりました。遊馬製作所製。デジボグの必需品。



A: M57P0.75オス B: M60.8P0.75オス

**■ コーワA4用M57アダプター [7557] ¥7,000**  
ボグのM57システムにコーワ製のデジスコ用のアダプターDA4を取り付けるためのアダプターです。DA4は眼視からデジスコにワンタッチで切替が可能。また、操作性においても非常に優れているので、望遠鏡に装着できないかという問合せを数多く頂いておりました。M57対応とすることにより、ボグだけでなく他社製望遠鏡にも広くご使用になれます。アイピースも31.7 が使用可能。また、フィルターネジがないデジカメにも高精度で対応していますので、実用的かつ幅広い汎用性を確保しました。



## <ステッカー>



**■ ボグステッカー [5019] ¥525**  
ボグユーザーなら必ず欲しい、ボグステッカーです。愛用のボグやカメラ・三脚にバンバン貼りましょう！大1枚、中3枚、小4枚のセットです。

## <115φ鏡筒用パーツ>

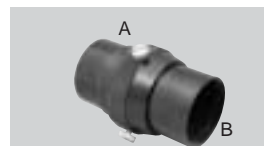

A: M89P1オス B: M68.8P0.75メス

**■ 眼視ユニットN [8318] ¥15,000**  
125SD用の新型の眼視ユニットです。ドロチューブの固定力とスムーズさが向上しました。

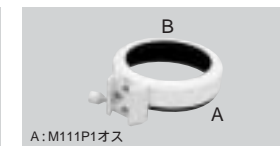

A: M111P1オス B: M89P1メス 写真の [7755] は別売です。

**■ 115φファンダー台座N [8751] ¥12,000**  
125SD用の新型のファンダー台座です。ドロチューブの固定力とスムーズさが向上しました。



A: M114P1オス B: M111P1メス

**■ 115φ鏡筒L360ミリ [8360] ¥28,000**  
125SDに標準装備の鏡筒です。長さ360ミリです。



A: M114P1オス B: M111P1メス

**■ 115φ鏡筒L295ミリ [8295] ¥25,000**  
125SDにEDレデューサーF4DG [7704] を装着するときに使用する鏡筒です。長さ295ミリです。



A: M70P0.75メス 内側: M85P0.75メス B: M89P1メス

**■ ペンタックス6×7カメラマウント [8567] ¥14,070**  
BORG125F2.8EDを除く、中判ヘリコイドを使用する望遠鏡にペンタックス6×7ボデーを取り付けるためのアダプターです。

## <その他パーツ①>

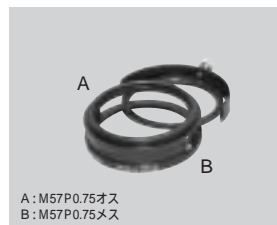

A: M57P0.75オス B: M57P0.75メス

**■ フィルターBOXn [7519] ¥9,200**  
M57接続の新型のフィルターBOXです。薄さわずか15mm、48mmと52mmのフィルターが使えます。ケーブルレリーズでフィルターケースに触れずにフィルターを取り出せます。



**■ フィルターケースのみ [7518] ¥4,500**  
フィルターBOXnに1個付属しているフィルターケースの単体売りです。ケーブルレリーズを使用してワンタッチで取り出すことが出来ます。



**■ ヘリコイドM→ターレットAD [7836] ¥3,675**  
ヘリコイドM [7835] M57/60延長筒などM60オスネジを有したパーツにターレット接眼部 [1401] (生産中止) を取り付けするためのアダプターです。



A: 2インチパレル B: M36.4P1メス 31.7スリプ

**■ メガネのまつもと製 EMS-US [9784] ¥39,900**  
銀ミラーを採用し約8%の光量upを実現しました。高精度の正立ミラーです。取り付けるためのアダプターです。



**■ UW6[9906] ■ UW9[9909] ■ UW15[9915] ■ UW20[9920] 各¥5,480**  
31.7mmアメリカンサイズ、広視野66度、アイポイントも12-15ミリと高く、非常に使いやすいアイピースです。眼視用のみならず、デジスコ用としても最適です。

## <その他パーツ②>



**■ 携帯ケースM [5405] ¥8,700**  
ミニボグシリーズ、BORG77ED II 鏡筒用の携帯ケースです。手上げとショルダーが付属しています。長さ70×高さ15×幅16cm。アメリカ製。



**■ 携帯ケースL [5409] ¥9,800**  
BORG101ED(II) 鏡筒用の携帯ケースです。手上げとショルダーが付属しています。長さ70×高さ15×幅16cm。アメリカ製。



**■ 携帯ケースPI [5414] ¥12,000**  
BORG鏡筒(ミニボグ、金属鏡筒シリーズ) 1本とカメラ三脚、もしくはボグ鏡筒 2本が入る新型の携帯ケースです。取り外し可能な中仕切り付。中国製。長さ67×高さ23×幅14cm



**■ HP-1 [5555] ¥15,000**  
ヘリコイドMに重いカメラやアクセサリを搭載すると、ヘリコイドの動きが滞ることがあります。HP-1は荷重がかかる部分をサポートすることにより、ヘリコイドへの負担を軽減するので、ヘリコイドやドロチューブが見えなくなるほどスムーズに回ようになります。



**■ HT-1 [5555] ¥6,800**  
河川のフェンスやペランダの手すりなどに装着して、三脚代わりになるパーツです。三脚を持っていく余裕がない場合や、自宅のペランダで少しでも見える空の範囲を広げたい場合に、ひしが邪魔にならない天頂付近の天体も余裕で見ることが出来るなど便利に使えます。



**■ HT-2 [5557] ¥3,500**  
カメラ三脚や一脚に装着すると、下手な雲台よりも迅速にかつ安定して撮影ができるという便利なパーツです。特に野鳥の撮影時に被写界深度を深くするなどの効果があります。また、日食時の微妙な光量調整にも威力を発揮します。HT-1と組み合わせると最強です。



A: M57P0.75オス B: M57P0.75メス

**■ 絞りM57 [7057] ¥29,200**  
業界初の脱着式可変絞りです。何と20枚の羽根を駆使して、ほぼ完全な円形絞りを実現しました。デジボグで野鳥の撮影時に被写界深度を深くするなどの効果があります。また、日食時の微妙な光量調整にも威力を発揮します。

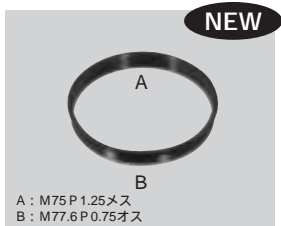

A: M75 P1.25メス B: M77.6 P0.75オス

**■ M75P1.25-M77.6P0.75AD [73001] ¥1,260**  
80mm金属鏡筒の先端に接着してあるアダプターの単体売りです。オスネジ側のネジピッチが細かいので、扱う際には手を切らないようにご注意ください。



A: M77.6 P0.75オス B: M75 P1.25オス

**■ M77.6P0.75-M75P1.25AD [73002] ¥1,260**  
80mm鏡筒同士をつなぐ場合に使用するアダプターです。[7050] や [7025] には標準で1個付属していますが、[7800] [7136] [7150] には付属していませんので、このアダプターで接続します。

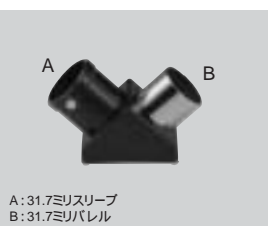

A: 31.7ミリスリプ B: 31.7ミリパレル

**■ 31.7ミリ天頂プリズム [7318] ¥5,000**  
31.7mm差込みサイズの天頂プリズムです。使用アイピースも31.7mmサイズです。

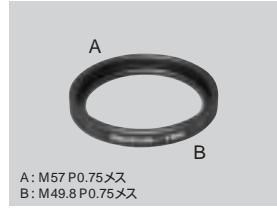

A: M57 P0.75メス B: M49.8 P0.75メス

**■ M49.8-M57AD [7920] ¥2,730**  
カメラマウントホルダーM [7000] やレデューサー [7885] [7887] [7704] [7866] [7878] の後方にM57パーツを取り付けるためのアダプターです。

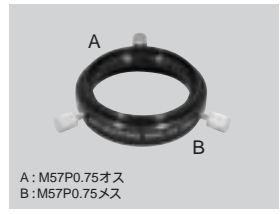

A: M57P0.75オス B: M57P0.75メス

**■ M57回転窓DX [7352] ¥9,800**  
M57回転装置 [7351] のDX版で、3点ストッパーでより確実に固定したい用途に最適です。重い一眼レフカメラや冷却CCDカメラでもたわみません。

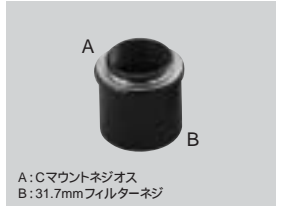

A: Cマウントネジオス B: 31.7mmフィルターネジ

**■ 31.7mm→CマウントAD [7511] ¥4,000**  
31.7mmスリプにCマウントのビデオカメラやCCDカメラを取り付けるためのアダプターです。先端に31.7mmフィルターネジが切っており、ノイズ防止処理済。重量18g。



A: M51P0.75オス B: M57P0.75メス

**■ ミニボグW台座 WD-1 [7513] ¥5,700**  
台座の上にアミノ式ファインダー台座 [7755] が付きますので、ファインダーやスポットファインダー(照準器)が取り付けます。ミニボグがさらに使いやすく、便利になるアクセサリです。

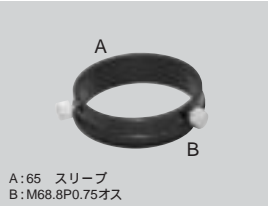

A: 65 スリプ B: M68.8P0.75オス

**■ M68.8-65φAD [7865] ¥4,500**  
BORG金属鏡筒にマツトメガネさんが提唱する65 パレルを装着するためのアダプターです。これにより、BORG + 正立ミラーシステムの可能性がさらに広がりました。